



95-130 pk

MF 5700 S



VAN MASSEY FERGUSON

Inhoud



Pagina 04
Welkom bij het 'S-effect' van Massey Ferguson



Pagina 06
MF 5700 S - Bodyscan van uw veelzijdige, universele trekker



Pagina 08
Slimme generatie van efficiënt vermogen

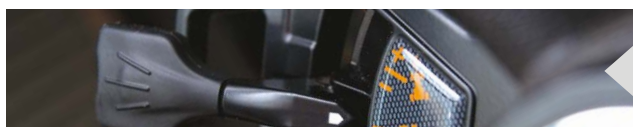

Pagina 10
Dyna-4 of Dyna-6: altijd de juiste keuze



Pagina 14
Welkom op uw 'werkplek'

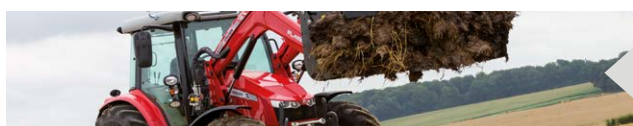

Pagina 20
Uw veelzijdige, betrouwbare werkpaard



Pagina 32
MF-technologieën: Altijd verbonden, waar u ook bent

- 03 Beauvais – Center of Excellence voor techniek en productie
- 04 Welkom bij het 'S-effect' van Massey Ferguson
- 05 Pure kracht en prestaties voor uw bedrijf
- 06 MF 5700 S - Bodyscan van uw veelzijdige, universele trekker
- 08 Slimme generatie van efficiënt vermogen
- 10 Dyna-4 of Dyna-6: altijd de juiste keuze
- 12 Dyna-4 - efficiëntie binnen handbereik
- 13 Dyna-6 - verfijnde prestaties
- 14 Welkom op uw 'werkplek'
- 16 Essential – de nieuwe norm voor ongecompliceerde bediening
- 18 Efficient – Geavanceerde apparatuur voor extra nauwkeurigheid
- 20 Uw veelzijdige, betrouwbare werkpaard
- 22 De ongeëvenaarde voorladerspecialist
- 24 Voorladers met unieke eigenschappen
- 26 Moeiteloos manoeuvreren en nauwkeurige besturing
- 28 Hydraulische energie als krachtbron voor de meest veeleisende taken
- 30 Uitstekende bediening en vermogen - aftakas
- 32 MF-technologieën: Altijd verbonden, waar u ook bent
- 34 Fieldstar 5 - de finishing touch van precisielandbouw
- 36 Geleidingsopties die u op het juiste spoor voor winst houden
- 38 AgControl™
- 39 TaskDoc™
- 40 Datatronic 4. Houdt u op de hoogte en in controle
- 41 Met AgCommand® houdt u altijd een vinger aan de pols
- 42 Eenvoudig onderhoud
- 43 MF Services
- 44 Standaard en optionele apparatuur per cabinetype
- 46 Standaard specificaties

Productievestiging van Massey Ferguson voor trekkers in Beauvais (Frankrijk) wint Franse prijs Factory of the Year 2016 "L'Usine Nouvelle"



Beauvais, Frankrijk | Center of Excellence voor techniek en productie



Wie vandaag een Massey Ferguson trekker koopt, verwacht dat die voldoet aan de nieuwste normen voor gebruik en milieu. Verwacht wordt, dat de allerbeste technologie van dit moment wordt gecombineerd met comfort, eenvoud, betrouwbaarheid, kwaliteit en optimale werkervaringen voor het agrarische bedrijf.

De MF 5700 S-serie wordt ontworpen en geproduceerd in de AGCO-fabriek in het Franse Beauvais, die winnaar is van Frankrijks prestigieuze prijs Factory of the Year 2016, georganiseerd door L'Usine Nouvelle, het toonaangevende industriële tijdschrift in Frankrijk.

De locatie in Beauvais ontwerpt en produceert Massey Ferguson trekkers van 75-400 pk en is Frankrijks grootste producent en exporteur van landbouwmachines. Bovendien is deze locatie ISO 9001-gecertificeerd.

De €300 miljoen die de afgelopen vijf jaar is geïnvesteerd in de trekkerfabriek in Beauvais, de thuisbasis van de Massey Fergusons serie trekkers met hoog vermogen, heeft slechts één doel: garanderen dat Massey Ferguson trekkers worden gebouwd volgens hoge normen voor kwaliteit, betrouwbaarheid en productiviteit, zodat de eigenaren en gebruikers die van deze machines afhankelijk zijn hun werk met een gerust hart kunnen uitvoeren.

Dit staat centraal bij alles wat we doen in Beauvais. Onze technici hebben landbouw in hun bloed en beschikken over een krachtige visie. Ze zijn erop gebrand om nieuwe oplossingen te ontwikkelen voor de complexe uitdagingen van vandaag en morgen in de landbouw, zoals de brandstofbesparende selectieve katalytische reductie (Selective Catalytic Reduction, SCR), die wij het eerst op de markt brachten. Zo bouwen wij trekkers die u helpen efficiënter en winstgevender te werken in uw bedrijf.



2.500+ werknemers

De productievestiging beslaat in totaal **30+ hectare** Met een indrukwekkende reputatie

De Beauvais-productievestiging staan aan de basis van **Massey Fergusons SUCCES** verantwoordelijk voor het **ontwerp** en de **productie** van de nieuwste

300 miljoen Euro geïnvesteerd in Beauvais-productievestiging in de **laatste 5 jaar**

Dagelijkse productie tot wel **100** trekkers

925.000+ Massey Ferguson trekkers zijn geproduceerd sinds **Beauvais 1** in gebruik is genomen **22 november 1960**

Trekker vermogensgebied **75-400 pk**

85% van de productie verzonden naar landen wereldwijd **70+**

MF 4700 MF 5700 MF 6700 MF 5700 S MF 6700 S MF 7700 S MF 8700 S

Welkom bij het 'S-effect' van Massey Ferguson

Hier is de MF 5700 S!

Het aanzicht van de nieuwe MF 5700 S trekt de aandacht en houdt die vast. In het midden staat het befaamde MF-logo met de drie driehoeken en daar omheen lopen de krachtige lijnen van de MF-motorkap die kenmerkend is voor het MF S-effect: het hele ontwerp straalt een indrukwekkende kracht, veelzijdigheid, technische kwaliteit en opvallende stijl uit, die u iedere dag opnieuw zult ervaren als u werkt met uw MF 5700 S.

De MF 5700 S biedt uitstekende wendbaarheid en veelzijdigheid voor werk zowel op het erf als in het veld of op de weg – een ongekennde allrounder!

Met zijn vernieuwd design, krachtige aandrijflijn, hoge comfortniveau en brede keuze in uitrusting en opties, is de MF 5700 S ontwikkeld om elke uitdaging en elke taak op het bedrijf snel en efficiënt aan te pakken - dat maakt van deze trekker de ultieme alleskunner!

Wat uw taken op een dag ook zijn, de MF 5700 S kan ze aan!

Het DNA van Massey Ferguson is duidelijk herkenbaar in de MF 5700 S-serie, die voortbouwt op de glorieuze faam van zijn meervoudig bekroonde voorgangers in het segment van 95-130 pk. We hebben de superieure combinatie van kracht en veelzijdigheid nu beschikbaar gemaakt voor nog meer agrarische bedrijven met ons nieuwe 95pk model, de MF 5709 S.

Het stijlvolle en intelligente ontwerp van de MF 5700 S biedt het beste zicht vooruit dankzij de schuin aflopende motorkap. Met efficiënte aandrijflijnen, de nieuwste technologische oplossingen, het nieuwe intelligente dashboard en een hoog comfortniveau helpt de MF 5700 S u te focussen op een snelle en efficiënte uitvoering van uw werkzaamheden.

De MF 5700 S biedt keuze uit transmissies en opties voor de bestuurdersplaats die exact voorzien in de behoeften van uw agrarische bedrijf.



Wij beseffen dat geen twee
landbouwbedrijven hetzelfde zijn,
iedere dag nieuwe uitdagingen met zich
meebrengt en iedere taak snel en efficiënt
moet worden uitgevoerd. Daarom hebben
wij de MF 5700 S-serie ontwikkeld –
Alles wat u nodig hebt...
...voor al uw werkzaamheden

MF 5700



Pure kracht en prestaties voor uw bedrijf

MF 5700 S	MF 5709 S	MF 5710 S	MF 5711 S	MF 5712 S	MF 5713 S
Motortype	AGCO POWER 4,4 liter/4-cilinder zeer efficiënte alles-in-één SCR-technologie				
Transmissietype	Dyna-4 Dyna-6				
Max. vermogen bij 2.000 tpm (pk)	95	100	110	120	130
Max. koppel bij 1.500 tpm	405	420	468	502	545
Uitvoeringen	Efficient, Essential, Panoramacabine				

Belangrijkste kenmerken

De AGCO Power-motor, beroemd voor uitstekende betrouwbaarheid, met de baanbrekende SCR-technologie, die zich wereldwijd heeft bewezen door de verkoop van 50.000 SCR trekkers. Een ideale combinatie met de ultieme opties voor Dyna-4 en Dyna-6 transmissie voor uitstekende, robuuste betrouwbaarheid en een soepele, moeiteloze bediening.

Ultiem comfort voor een productievere werkdag vanuit een cabine die een combinatie biedt van comfort, rust, gebruiksgemak en kwaliteit en makkelijk toegang biedt dankzij de grote openslaande portieren. De cabinevering en voorasvering zijn geoptimaliseerd voor rijden in de zwaarste omstandigheden en worden ondersteund door de zeer ergonomische, gebruiksvriendelijke bediening die functionaliteit biedt voor maximale efficiëntie bij iedere taak.

In staat om effectiever te werken met veeleisende werktuigen met indrukwekkende hefcapaciteiten en een ruime keuze in aftakassen en hydraulische specificaties. De nieuwste technologieën die worden aangeboden in het Fieldstar 5 precisielandbouwpakket inclusief ISOBUS en het Auto-Guide™-geleidingssysteem dragen bij aan uw winst en aan optimaal profijt van geavanceerde apparatuur, terwijl ze het gebruiksgemak voor de gebruiker verhogen.

Lage bedrijfskosten van AGCO Power motoren met het laagste verbruik van brandstof en AdBlue® en een onderhoudsvrij uitlaatsysteem. De transmissie brengt de brandstofkosten nog verder omlaag terwijl het Auto-Guide™ geleidingssysteem overlappings vermindert. Gemakkelijk en gebruiksvriendelijk dagelijks onderhoud houdt kosten voor reparaties laag, en machineparkbeheerders kunnen de machineprestaties bewaken en optimaliseren met het AgCommand® telemetriesysteem en aanverwante services.

MF 5700 S – Bodyscan van uw veelzijdige, universele trekker



Bekroond door onafhankelijke experts

De MF 5700 S-serie trekkers profiteert van de eigenschappen van zijn voorganger MF 5700 SL, die de prijs voor trekker van het jaar 2016 won in de categorie 'Best of Utility', een erkenning van Massey Fergusons techniek en productie in het zeer belangrijke segment van 75-130 pk.

Waarom? Omdat wij alleen trekkers produceren die garant staan voor een jarenlange betrouwbaarheid, aantrekkelijke gebruikskosten en winstgevendheid en groei van uw bedrijf. De 23 Europese journalisten van de jury hadden in het bijzonder aandacht voor de **'alles-in-één'**-eenheid die het selectieve katalytische reductieproces (SCR) en de dieseloxydatiekatalysator (DOC) omvat binnen één compacte module, die netjes onder de rechterkant van de cabine is weggewerkt.

De prijswinnende voordelen zijn een efficiënte emissieregeling, laag brandstofverbruik en het feit dat een van de slankste en schuin aflopende motorkappen in dit segment is gecreëerd voor een superieur vrij zicht en wendbaarheid, speciaal voor voorladertoepassingen.

Maximaal comfort voor een productievere werkdag -

Meer keuze uit cabine- en daktypen die gekoppeld zijn aan een eenvoudig en efficiënt veringsysteem en voorasvering. Gemakkelijke toegang tot de cabine en het beste zicht rondom dankzij het grote raamoppervlak en de schuin aflopende motorkap. Essentiële informatie is altijd binnen handbereik op het nieuwe dashboard met een setup- en informatiescherm (SIS) en een Datatronic 4-console voor beheer van alle trekkerfuncties. Een perfecte ergonomie, waarbij alle bedieningselementen voor gemakkelijke bediening zijn geplaatst.

Lage bedrijfskosten - AGCO Power, zeer efficiënte SCR 'alles-in-één' 4-cilinder 4,4 liter Tier 4 Final-motoren leveren meer vermogen en koppel bij een lager verbruik van brandstof en AdBlue®. Elektronische wastegate aan de turbolader voor verbeterde prestaties en emissieregeling. Super Eco-transmissie voor werk op de weg en Eco-aftakas. Automatisch laag stationair toerental verlaagt het brandstofverbruik

Lage reparatie- en onderhoudskosten - De MF 5700 S heeft een aantal onderhoudsvrije componenten, waaronder het nabehandelingssysteem van de Tier 4 Final-motor. Gemakkelijk bereikbaar voor dagelijks onderhoud. Er kunnen MFCare-reparatie- en onderhoudscontracten worden afgesloten waarmee agrarische bedrijven concurrerend en kostenefficiënt kunnen opereren, terwijl ondersteuning dankzij het uitgebreide dealernetwerk altijd met één telefoontje geregeld kan worden.

Efficiënte aandrijflijnen verhogen de productiviteit - Op ieder moment is het volledige motorvermogen beschikbaar. Beproefde Dyna-4 en Dyna-6 transmissies met optionele AutoDrive voor automatisch schakelen, de ideale samenwerking tussen motor en transmissie voor een maximaal vermogen.

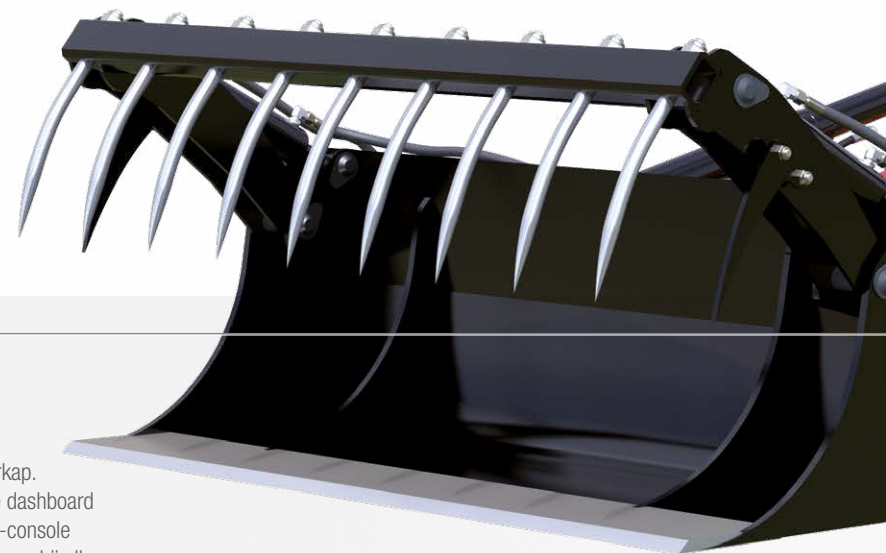



Ongecompliceerde Fuse Technologies - De nieuwe optionele Fieldstar 5 terminal is voorzien van het nieuwste gebruiksvriendelijke precisielandbouwpakket.

- Een terminal met touchscreen van 9 inch voor intuïtieve en nauwkeurige agrarische werkzaamheden.
- Nieuwe Auto-Guide™ oplossingen verhogen efficiëntie door overlappingsen te verminderen.
- Met AgControl™ kunt u de mate van afgifte tijdens het werk aanpassen, terwijl overlappingsen, gemiste delen en productverlies automatisch worden geminimaliseerd.
- TaskDoc™ maakt en verzendt veilig gedetailleerde verslagen van werkzaamheden tussen veld en kantoor.
- AgCommand®-telemetrie voor machineparkprestaties en gebruiksbeheer.

Sneller werken met de breedste werktuigen - Veelzijdigheid, immers: tijd is geld. Keuze uit drie hydraulische systemen met een grote oliestroom. Fronthef met positieregeling. Nieuwe opties voor de trekhaak achter voor makkelijke, snellere aankoppeling. SpeedSteer voor soepeler, sneller wenden op kopkokers.

360° nachtzicht - Optionele LED-verlichting biedt uitstekend zicht tijdens werk in het donker (maximaal 12 werkklampen)

De ultieme voorladertrekkerr - Uitstekend zicht over het slanke dashboard en de smalle, schuin aflopende motorkap, plus een bijzonder wendbaar en flexibel ontwerp. Met de linkerhand bediende Power Control omkeerhendel, schakelen en keuze van de neutraalstand, en keuze uit joysticks voor bediening van de voorlader, verandering van rijrichting en versnellingkeuze. Op trekkers met voorladervoorbereiding hoeven alleen de bomen van de voorlader en een werktuig te worden aangebracht.

MF 5700 S

Slimme generatie van efficiënt vermogen

Baanbrekende 4-cilindermotoren

Altijd gericht op de toekomst

Volgens sommigen is kijken naar de toekomst verspilde tijd. Voor Massey Ferguson en onze ontwerpafdeling is het altijd een interessante uitdaging geweest. Maar dat is niet alles – onze ontwikkelaars nemen geen genoegen met alleen vooruitkijken. Zij willen altijd invloed uitoefenen op de toekomst om hoogst efficiënte en krachtige machines te kunnen bieden, terwijl het brandstofverbruik wordt verlaagd voor een aanzienlijk effect op het eindresultaat van bedrijven en om bij te dragen aan de milieudoelstellingen van de branche.

Al in 2008 heeft Massey Ferguson samen met AGCO Power baanbrekend werk verricht aan SCR-technologie als de meest ongecompliceerde, onderhoudsvrije oplossing om te voldoen aan de strengste emissierichtlijnen zonder concessies aan het vermogen en de productiviteit. Momenteel is dit de industriestandaard, maar wij zijn nog steeds toonaangevend met 50.000 uitgeruste tractoren over de hele wereld! **De enige invloed op uw bedrijf is positief: lagere brandstofrekeningen**

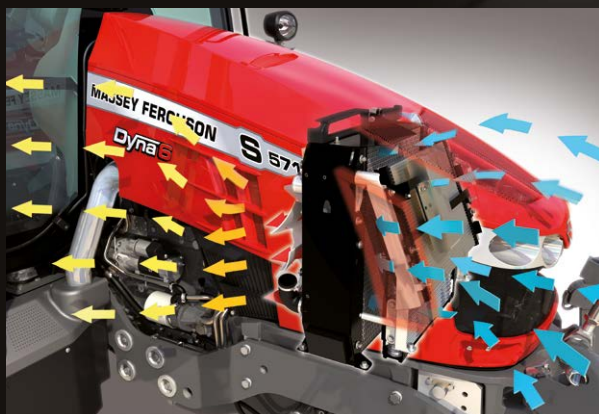

Dankzij brede grilles en ruimte tussen de componenten zijn alle radiatoren volledig toegankelijk voor frisse lucht voor een zo efficiënt mogelijke koeling.

Alles-in-één-concept, Onzichtbare technologie

Alle nabehandelingcomponenten bevinden zich aan de rechterkant onder de cabine, zodat deze niet van invloed zijn op het zicht of de toegankelijkheid van de cabine. De bodemvrijheid blijft intact en de capaciteit van de brandstoftank en de toegang voor service komen niet in het gedrang.

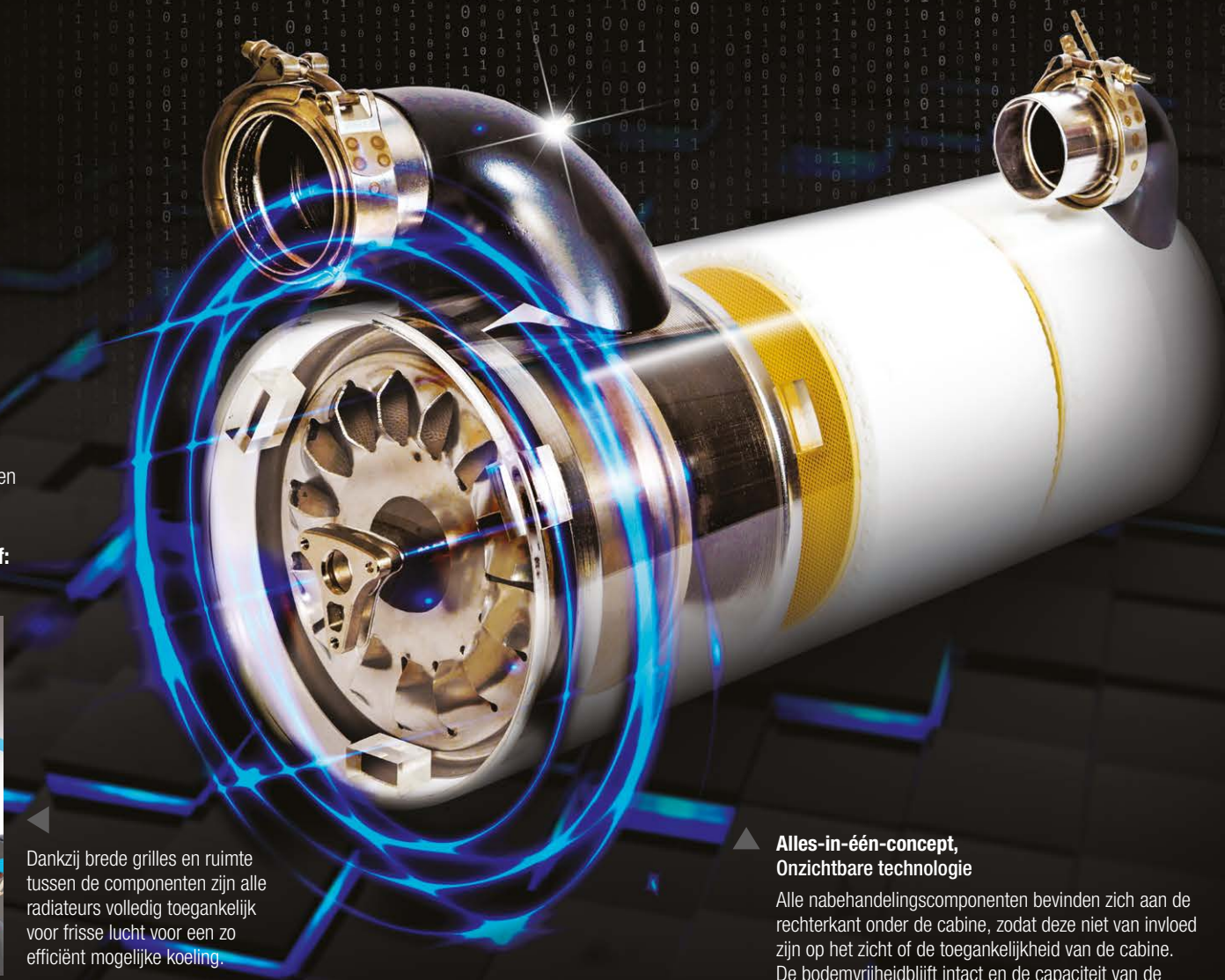

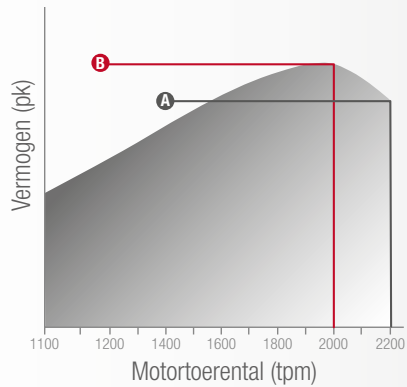

Constant vermogen

Deze curve laat duidelijk het hoge vermogen zien, met 'constant vermogen' tot slechts 1570 tpm.

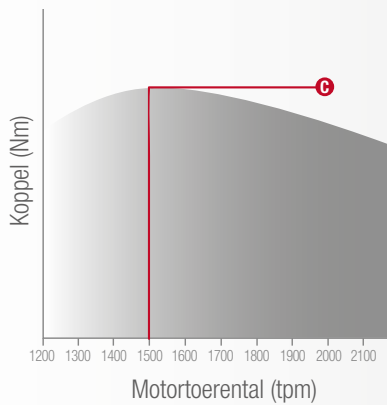

De curve laat duidelijk zijn hoe het hoge koppel gehandhaafd blijft tussen 1300 en 1900 tpm, voor hoger koppel en constant aftakstoerental.

- A. Nominaal vermogen
B. Maximumvermogen
C. Maximumkoppel

Zeer efficiënte alles-in-één SCR-technologie (Selective Catalytic Reduction)

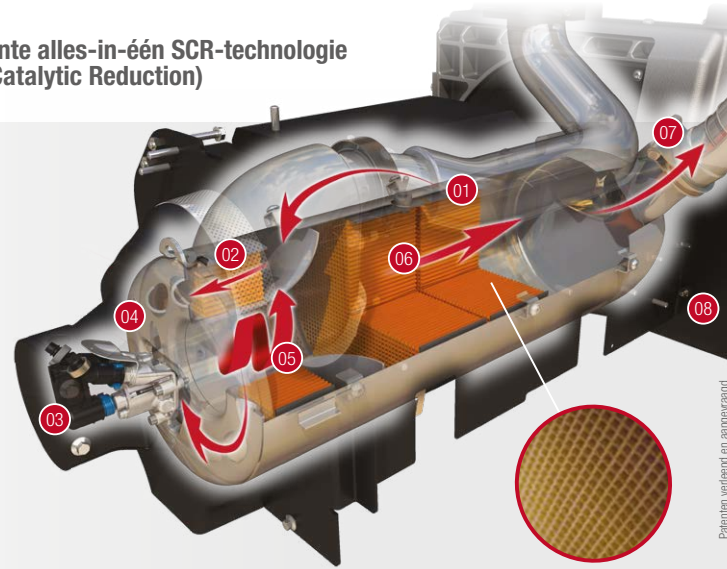

Selective Catalytic Reduction (SCR) met de Diesel Oxidation Catalyser (DOC)

01. De uitlaatgassen verlaten de turbolader en stromen naar de compacte, enkele 'alles-in-één'-cilinder.
02. De uitlaatgassen stromen door de dieseloxydatie katalysator (geel). Koolmonoxide (CO), gasvormige koolwaterstoffen (HC) en and roetdeeltjes worden hier geneutraliseerd. Stikstofoxiden worden voorbereid op de reactie met het AdBlue®.
03. Er volgt een nauwkeurig gecontroleerde inspuiting van AdBlue®.
04. Door de toegevoegde wervelplaat kan het uitlaatgas met AdBlue® in een compacte ruimte worden vermengd.
05. De gassen die met het AdBlue® vermengd zijn, verlaten de DOC-cilinder en gaan door de katalysator.
06. Terwijl de gassen door de katalysator stromen, wordt de NO^x omgezet in onschadelijk stikstof en water.
07. Schone lucht en water stromen uit de uitlaatpijp.
08. Het complete nabehandelingssysteem is ondergebracht in een compacte 'alles-in-één' eenheid buiten de motorkap.

Voordelen van de 4-cilindermotoren zijn:

- AGCO Power 4-cilinder-4,4 liter motoren genereren een maximumvermogen van 95 tot 130 pk
- **Onderhoudsvrije**, zeer efficiënte SCR-technologie (Selective Catalytic Reduction) van de 3e generatie
- De geoptimaliseerde hogedruk commonrail brandstofinspuiting beperkt de uitstoot van roetdeeltjes, wat inhoudt dat de noodzaak van een roetfilter voor het voldoen aan de laatste T4 Final uitstootnorm vervalt
- Automatisch systeem houdt het stationair toerental laag voor een lager **brandstofverbruik**
- Vermogen op ieder moment beschikbaar, want regeneratie van het roetfilter is niet nodig doordat het simpelweg niet aanwezig is

Belangrijkste kenmerken



MF 5700 S

Wij hebben nieuwe versies van onze bekende Dyna-4 en Dyna-6 transmissies ontwikkeld, die we specifiek voor de MF 5700 S-serie hebben geoptimaliseerd.



Eenvoudige, multifunctionele bediening met de linkerhand

De exclusieve Power Control-hendel biedt een uiterst gebruiksvriendelijke drie-in-één-bediening. Bestuurders kunnen eenvoudig schakelen tussen vooruit/achteruit, de gewenste Dynashift-versnellingen en -groepen inschakelen of de neutraalstand selecteren, terwijl de rechterhand vrij blijft voor het bedienen van de voorlader of de hydraulische functies van het gebruikte werktuig.



T-hendel rechts naast de bestuurder

Om op of neer te schakelen door de 4 of 6 Dynashift-trappen, beweegt u eenvoudig de T-vormige bedieningshendel vooruit of achteruit. Om van groep te wisselen, drukt u eenvoudig de groepskeuzeknop in terwijl u de hendel bedient. Hebt u behoefte aan meer bedieningselementen, dan kunt u uw MF 5700 S ook uitrusten met de optionele geavanceerde Multipad-joystick.



AutoDrive

Standaard Autodrive dat automatisch op- en terugschakelt voor maximale veelzijdigheid en prestaties. Het schakelmoment is aan te passen aan het gewenste motortoerental



Superkruip

Voor gespecialiseerde teelten bieden de optionele superkruipgangen extra controle over de werkzaamheden. Met deze optie kunnen snelheden vanaf 100 m/u worden gereden.



Comfort Control

Een soepele of een snelle bediening van de omkeerschakeling – u kiest eenvoudig de gewenste Comfort Control-instelling die past bij de werkzaamheden – kalm en soepel, of snel en efficiënt.

Dyna4 of Dyna6 altijd de juiste keuze

Alle Dyna-transmissies bieden de volgende voordelen:

- Exclusieve en ongecompliceerde Power Control-hendel voor bediening met de linkerhand
- Bediening zonder pedalen, zodat de gebruiker minder vermoeid raakt en zijn werk wordt verlicht
- Veel versnellingen in het belangrijke werkbereik van 4-12 km/h, met goede overlappingsen
- Standaard Autodrive dat automatisch op- en terugschakelt voor maximale veelzijdigheid en prestaties. Het schakelmoment is aan te passen aan het gewenste motortoerental
- De remfunctie met neutraalschakeling ontkoppelt de aandrijving zodra het rempedaal wordt ingedrukt
- De responstijd van de omkeer kan worden aangepast aan de gewenste snelheid van de wisseling
- Progressieve aanpassing voor Dynashift-trappen
- Maximaal 2 cruisecontrolsnelheden (afhankelijk van de uitvoering)
- Mogelijkheid om verschillende startsnelheden voor vooruit en achteruit in te stellen

Transmissie Specificaties	Dyna-4		Dyna-6	
	Essential	Efficient	Essential	Efficient
MF 5709 S	●	●	●	●
MF 5710 S	●	●	●	●
MF 5711 S	●	●	●	●
MF 5712 S	●	●	●	●
MF 5713 S	●	●	●	●

Dyna4 – Efficiëntie binnen handbereik



De indrukwekkende prestaties en het efficiënte ontwerp van de Dyna-4-transmissie betekenen onovertroffen productiviteit, controle en bedieningsgemak, met 16 versnellingen vooruit en 16 versnellingen achteruit, die zich geheel zonder de koppeling te gebruiken laten schakelen.

Alle modellen uit de MF 5700 S-serie kunnen worden voorzien van een Dyna-4 transmissie, waarbij elk speciaal is ontwikkeld om het vermogen van uw trekker uit de MF 5700 S-serie aan te kunnen. Deze transmissies zitten boordevol geavanceerde en automatische functies, maar zijn niettemin vertrouwd gebruiksvriendelijk.

De Dyna-4 biedt een toonaangevende, eenvoudige en comfortabele bediening met ofwel een Power Control-hendel voor de linkerhand, een T-hendel of een joystick. Er is ook ruime keuze uit voorlader joysticks, waarmee ook de richting en schakelsnelheid bediend kunnen worden.

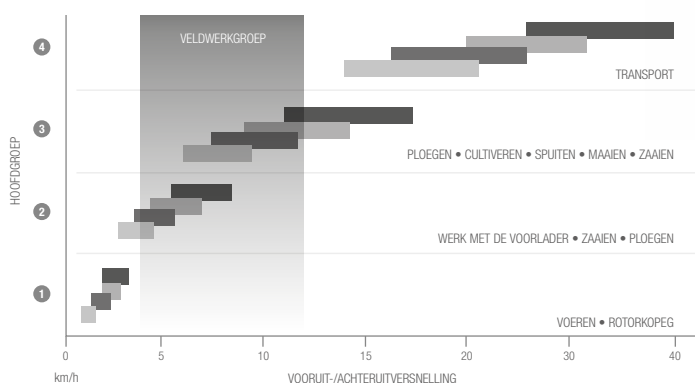
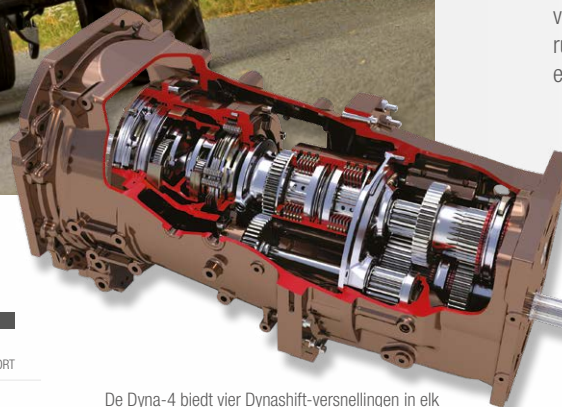

De Dyna-4 biedt vier Dynashift-versnellingen in elk van de vier groepen met uitstekende overlappings in de veldwerkgroep, zodat u voor alle taken en in alle omstandigheden altijd de juiste versnelling kunt kiezen. De topsnelheid van 40 km/h verbetert de efficiëntie op de weg.

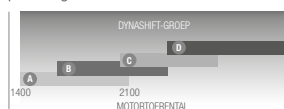

De voordelen van Dyna-4 zijn:

- Uitzonderlijke prestaties op het erf, in het veld en op de weg – 16 vooruit- en 16 achteruitversnellingen, die allemaal met één hendel zonder koppeling worden geschakeld. Met speedmatching wordt de beste Dynashift-trap geselecteerd wanneer u een andere groep kiest.
- Ultiem gebruiksgemak met de linkerhandbediende Power Control-hendel, T-hendel of optionele joystick.
- Gemakkelijke voorladerbediening met Comfort Control voor soepele of snelle omkeerschakeling.
- Het rempedaal kan worden gekoppeld aan de neutraalstand voor de transmissie, zodat bij werk met de voorlader slechts één pedaal hoeft te worden bediend.
- Naar keuze pedaal- of hendelbediening voor optimaal comfort en hoge productiviteit.

Belangrijkste kenmerken

Dyna6 – Verfijnde prestaties



Speciaal ontwikkeld voor deze modellen van 95 tot 130 pk, sluit de Dyna-6 transmissie perfect aan op de langere wielbasis en de uitzonderlijke veelzijdigheid van deze door vier cilinders aangedreven trekkers. Naast de functies die ervoor zorgen dat voorladerwerk zich uitzonderlijk gebruiksvriendelijk laat uitvoeren, bezit de trekker ook uitstekende functionaliteit voor werkzaamheden in het veld.

De Dyna-6 biedt negen versnellingen in het veldbereik met een uitstekende overlapping voor optimale flexibiliteit bij alle werkzaamheden. De 6 powershift versnellingen worden geschakeld onder belasting, waarbij Autodrive de automatische schakeling verzorgt. De topsnelheid van 40 km/h garandeert snel en efficiënt transport.

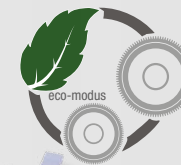

ECO-transmissie

In de ECO-modus bereikt de trekker de maximumsnelheid al bij een lager motortoerental, wat vooral tijdens transport nuttig is. De verlaging van het toerental zorgt voor een lager brandstofverbruik en daarnaast voor een aanzienlijke verlaging van het geluidsniveau en een aangenaamere rijervaring.

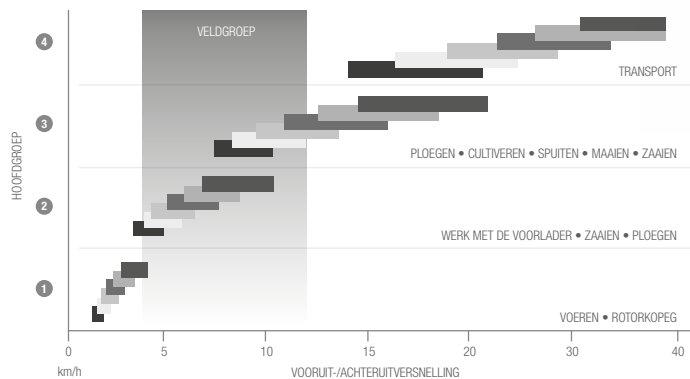

Dyna-6 biedt zes Dynashift-versnellingen in elke groep met 24 vooruit- en 24 achteruitversnellingen, met uitstekende overlappingen en in totaal negen versnellingen in de veldgroep.

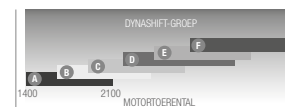

Belangrijkste kenmerken

De belangrijkste kenmerken van Dyna-6 zijn:

- Maximale productiviteit met 24 vooruit- en 24 achteruitversnellingen, zonder de koppeling te gebruiken
- De Power Control-hendel biedt drie functies in één: omkeerschakeling voor-/achteruit, ontkoppelen en versnellingen schakelen
- Negen versnellingen in het veldgebied
- Rempedaal zet de transmissie automatisch in vrij
- Optionele superkruip versnellingen (48x48)
- Standaard met eco-modus

Welkom op uw 'werkplek'

Vanaf de eerste moderne trekkerontwerpen staat de Massey Ferguson cabine bekend als uitstekend en met de MF 5700 S wordt er nog een stap verder gezet. Wij werken er hard aan dat u goed zit en prettig werkt als de werkdagen eindeloos lijken, in een zeer productieve omgeving waarin comfort, stilte, bedieningsgemak en kwaliteit perfect gecombineerd zijn. **Omdat we weten dat een productievere bestuurder meer winst maakt voor zijn bedrijf.**

En dat is nog niet alles!

Hoe beter een trekker is uitgerust voor specifieke taken, des te makkelijker en efficiënter het werk kan worden uitgevoerd. Dit is opnieuw een aspect waarmee de MF 5700 S zich onderscheidt van de massa: de trekker biedt niet alleen een uitgebreid pakket standaarduitrusting, maar ook een ruime keuze in cabineuitvoeringen met een breed scala aan uitrusting, zodat u voldoende opties hebt voor volledige keuzevrijheid.

U kunt uw nieuwe MF 5700 S net zo individueel maken als uw bedrijf.

Een werkplek waar u niet meer weg wilt

Ergonomie – alles wat u nodig hebt binnen handbereik. De MF 5700 S biedt eenvoudige toegang tot de cabine via ruime portieren en brede, zorgvuldig geplaatste treden. Alle bedieningsinformatie is precies waar u die nodig hebt op het complete, NIEUWE dashboard en u bent verzekerd van gebruiksgemak met schakelaars op de juiste plaatsen en alle bedieningselementen binnen handbereik.

Efficiëntie op het werk – een forse productieverhoging, tijdsbesparing en het verschil van een cabine met 360° zicht, eenvoudige toegang tot de cabine, cabinevering en opties voor de zitting.

Essential of Efficient – de keus is aan u! Twee manieren van werken. Er worden geen compromissen gedaan, het gaat om uw persoonlijke keuze die past bij de behoeften van uw bedrijf en uw doelstellingen. Wij bieden u keuzevrijheid voor het comfortniveau en de apparatuur die exact bij uw behoeften passen – vrijheid in alle details – Personaliseer uw eigen MF 5700 S trekker met de transmissie, cabineversie en apparatuur van úw keuze.



Kleine extraatjes maken een groot verschil

Soms maken details het verschil bij het verlichten van uw werklust. De MF 5700 S cabine is beschikbaar met een verscheidenheid aan comfort- en gebruiksgemakverhogende functies. Hiertoe behoren de automatische inschakeling van de zwaailamp bij transport op de weg, vertraagde uitschakeling van de verlichting aan het einde van de dag en automatisch dimmen van de werklampen, extra aansluitingen voor mobiele telefoon of laptop, radio en MP3-speler (USB, Aux en cd), Bluetooth-verbinding, DAB+ (digitale radio), luchtgeveerde draaistoel, telescopische zijspiegels met elektrische ontdoofunctie, plus automatische airconditioning.

Met de optionele uitbreiding met maximaal 12 LED-lampen met een ongelooflijk helder licht verandert u de nacht in de dag.



Betreed en verlaat de cabine met gemak en profiteer van eersteklas comfort

Omdat we weten dat u een groot deel van de dag in en uit uw trekker stapt, hebben we de portieren breed en de treden groot gemaakt voor gemakkelijke toegang.

Voor comfort van topklasse kunt u kiezen uit diverse stoelen voor verschillende belastingen en taken. Mechanische vering is ideaal voor transport over de weg, terwijl een automatische luchtgeveerde stoel extra comfort voor lange werkdagen biedt.

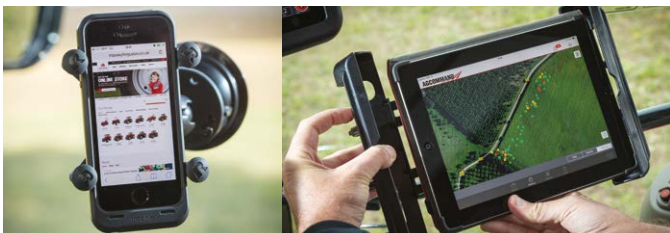

Mobiele telefoon- en tablethouders verkrijgbaar als accessoire



Standaarddak met optioneel luik



Visio-dak met bescherming tegen vallende voorwerpen



Slimline-dak



Dashboard met SIS - setup- en informatiescherm

Het slanke dashboarddesign maakt het mogelijk de operationele gegevens snel, overzichtelijk en eenvoudig te analyseren, door deze te presenteren op het kleurenscherm van 70 x 52 mm. Het scherm is groter dan voorheen en heeft bovendien een verbeterde resolutie, wat zorgt voor een betere leesbaarheid van de informatie over trekkerprestaties, bewerkte oppervlakte, afgelegde afstand, brandstof- en ureumverbruik of motor- en transmissietemperatuur, enz.

Kies uw dak - hoogte tot minimaal 2,50 m

Er zijn verschillende cabinehoogten en typen daken verkrijgbaar, zodat u uw MF 5700 S-tractor kunt aanpassen voor een goede toegang tot lage gebouwen en andere specifieke behoeften. De standaard cabine heeft een volledig vlakke vloer en biedt in combinatie met het standaarddak en de optionele cabinevering een optimaal comfort.

De lage cabine heeft dezelfde constructie, maar het frame is lager gemonteerd, zodat de totale hoogte kleiner is en lage gebouwen gemakkelijk toegankelijk zijn.



Essential

De nieuwe standaard voor een ongecompliceerde bediening

Essential is de basisspecificatie voor de MF 5700 S-serie, maar deze is verre van basic. Hij biedt alle belangrijke elementen die u van Massey Ferguson verwacht: met een combinatie van eenvoud, gebruiksgemak en veelzijdigheid wordt voorzien in de behoeften aan vermogen en prestatie, maar zonder overmatig raffinement.



Bedieningselementen van de Essential cabine

De console van de Essential cabine is verkrijgbaar op alle trekkers van de MF 5700 S-serie en is voorzien van de meest frequent gebruikte bedieningselementen. Deze zijn intuïtief gepositioneerd, zodat een maximale productiviteit steeds is gegarandeerd. Elk instrument is overzichtelijk en duidelijk, zodat informatie in een oogopslag zichtbaar is. In de B-stijl zijn de minder vaak gebruikte schakelaars opgenomen, zoals die van de werkklampen en het contactslot.

Maximaal vier vergrendelbare regelventielen zijn als optie leverbaar

Transmissieregeling voor moeiteloos schakelen tussen versnellingen en groepen

Handgas

Elektronische hefregeling

Diepteregeling van hefinrichting

Schakelaars voor werk- en zwaailampen

Elektronische verstelling hefinrichting achter



Tot de standaardfuncties van het Essential pakket behoren:

- Control Centre met T-vormige versnellingshendel
- Dyna-4 of Dyna-6 - 40 km/u Eco met Autodrive
- Koppelingseffect om de versnelling in neutraal te zetten wanneer u remt
- Mechanische bediening van regelventielen
- Standaard airconditioning

Optionele specificaties voor Essential:

- Geïntegreerde frontheft en -aftakas
- Mechanische cabinevering
- Mechanische multifunctionele joystick
- Voorbereid voor AgCommand®-telemetriesysteem
- Nieuwe Fieldstar 5-terminal voor het volledige precisielandbouw pakket inclusief Auto-Guide™-geleidingssysteem, AgControl™ voor variabele afgifteregeling, TaskDoc™ en ook video en ISOBUS-compatibiliteit – zie p. 34 voor meer details
- 'Panorama' cabine met polycarbonaat rechterzijvenster

Bediening in Essential cabine met elektronische joystick voor voorladerbediening

Een unieke mechanische joystick van Massey Ferguson voor trekkers die zijn uitgerust met Open Centre-hydrauliek bedient niet alleen de voorladerfuncties, maar verandert ook de rijrichting en bevat knoppen voor verhoging of verlaging van transmissietrappen, ontkoppelen en de voor-/achteruit omkeerschakeling.

Bediening in Essential cabine met elektronische joystick voor voorladerbediening

Er is een elektronische joystick in de armsteun verkrijgbaar voor Essential trekkers die zijn uitgerust met het gecombineerde oliestroomsysteem voor 100 l/min en die af fabriek voor een voorlader zijn voorbereid. Deze zorgt niet alleen voor soepel en nauwkeurig werken met de voorlader, maar heeft ook knoppen voor bediening van de transmissie, de voorlader en de regelventielen achter of de frontheft.

Bediening van 3e en 4e hydraulische functie

Elektronische multifunctionele joystick



Mechanische multifunctionele joystick voor voorladerbediening



De optionele panoramacabine van Essential Optimaal zicht rondom voor onderhoudswerkzaamheden



De panoramacabine van de MF 5700 S-serie biedt een onbelemmerd zicht naar rechts, zodat aan de zijkant gemonteerde werktuigen veilig en efficiënt kunnen worden bediend. De brede, uit één stuk gemaakte ruit van polycarbonaat is extreem sterk en beschermt de bestuurder tegen rondvliegende voorwerpen.

Efficient

Geavanceerde uitrusting om nog nauwkeuriger te kunnen werken

Tot de standaardfuncties van het Efficient-pakket behoren:

- Mechanische cabinevering
- Multifunctionele armsteun met T-hendel
- Dyna-4 of Dyna-6 transmissie met Autodrive
- Airconditioning met handmatige instelling
- Luchtgeveerde stoel
- Elektrische en mechanische bediening van regelventielen

Optionele specificaties voor de Efficient uitvoering zijn:

- Geïntegreerde fronthead en -aftakas
- Multifunctionele joystick voor voorlader met transmissieregeling
- Multipad-hendel
- Datatronic 4 console voor beheer van alle trekkerfuncties
- Voorbereid voor AgCommand®-telemetriesysteem
- Nieuwe Fieldstar 5 terminal voor het volledige precisielandbouw pakket inclusief Auto-Guide™-geleidingssysteem, AgControl™ voor variabele afgifteregeling, TaskDoc™ voor beheer van alle trekkerfuncties met video en ISOBUS-compatibiliteit – zie p. 34 voor meer details



Bedieningselementen van de Efficient cabine

Het Efficient pakket is bedoeld voor een hogere productiviteit dankzij speciale functies en stelt de bestuurder in staat sneller, met hogere kwaliteit en nauwkeuriger te werken. De Efficient specificatie is verkrijgbaar voor alle trekkers van de MF 5700 S-serie. Deze wordt geleverd met Dyna-4 of Dyna-6 transmissie, standaard met AutoDrive.

Trekkers die zijn voorbereid voor een voorlader kunnen worden gespecificeerd met een optionele elektronische multifunctionele joystick. Deze is dan geïntegreerd in de armsteunconsole. Naast het bedienen van de voorlader- en transmissiefuncties, kan deze ook worden gebruikt voor de bediening van de optionele fronthead.

Transmissieregeling

Maximaal vier regelventielen zijn als optie leverbaar

Transmissieregeling voor moeiteloos schakelen

tussen versnellingen en groepen

Bediening hefinrichting achter

Handgas

Diepteregeling van hefinrichting





Datatronic Control Centre display

De Datatronic 4, die optioneel verkrijgbaar is voor Efficient trekkers, heeft een ideaal geplaatste 7 inch kleurenmonitor aan de rechterkant van de gebruiker. De Datatronic 4 geeft belangrijke trekkerinformatie weer, registreert en toont geheugenfuncties en taken, en biedt een overzicht over geautomatiseerd kopakkermanagement, bewaking van aanhangers met gestuurde assen en Dual Control. Het display kan worden aangesloten op een camera voor beter zicht op achter gemonteerde werktuigen en aanhangers.

Uw veelzijdige, betrouwbare werkpaard

Wij begrijpen wat u nodig hebt. Of u nu een loonwerker, landbouwer of veehouder bent, of gewassen of groenten teelt, de MF 5700 S-serie is zeer veelzijdig en voorziet in al uw behoeften.

Nieuwste technologie en ongecompliceerde bediening

- Hoog comfortniveau en uitstekende controle
- Maakt ieder onderdeel van uw werkdag gemakkelijker en efficiënter
- De standaard in de branche voor motorvermogen en koppel in combinatie met brandstofbesparing en lagere onderhoudskosten
- Uitstekende wendbaarheid voor zwaar werk zowel op het erf als in het veld of op de weg – een ongekende allrounder
- Nieuw Fieldstar 5 precisielandbouw pakket, inclusief Auto-Guide™-stuursysteem voor grotere nauwkeurigheid en vermijden van overlappingen, zodat brandstof en tijd worden bespaard en de bestuurder minder moe wordt
- Vering van vooras en cabine verhogen het comfort, zodat de bestuurder wordt ontlast tijdens lange, zware werkdagen

Uitstekend zicht

- Aflopende motorkap met vrij zicht
- Ongekende keuze in cabinehoogte, tot minimaal 2,50 m
- Perfect voor werk op een klein erf en met een voorlader

Hoog vermogen voor elke toepassing

- Krachtige motoren, uitstekende keuze in versnellingsbakken en uitstekende stabiliteit maken deze trekkers zeer geschikt voor akkerbouw
- Hoog motorvermogen en -koppel bij een laag toerental voor hoge prestaties en zuinigheid
- Zeer geschikt voor voorlader gebruik door hydrauliek met hoge oliestroom en zeer wendbaar
- Respons van hydraulische systemen biedt snelle, nauwkeurige controle wanneer de trekker wordt gebruikt in het veld voor maaien, balen persen, ploegen, cultiveren of zaaien
- Indrukwekkend aftakasvermogen voldoet aan de eisen van elk werktuig



MF5700S



De ongeëvenaarde voorladerspecialist

De trekkers uit de MF 5700 S-serie zijn speciaal ontwikkeld voor optimale prestaties in combinatie met de voorladers uit de MF FL-serie. De perfecte combinatie - beide worden in de fabriek volledig geïntegreerd om samen klaar te zijn voor ultieme prestaties.



MF 5700 S

MF 5700 S			
Maximale hefhoogte - gemeten bij draaipen	m	3,55	3,79
Maximale storthoek bij maximale hoogte	graden	58	58
Maximale terugrolhoek op grond	graden	48	48
Hefcapaciteit tot 1,5 m hoogte - bij draaipen	kg	2220	2310
Uitbreekkracht - bij draaipen	kg	2570	2540
Uitbreekkracht - 800 mm vanaf draaipen	kg	1790	1850
Terugrolkracht op 1,5 m hoogte	kg	2430	3420
Graafdiepte	mm	160	160

Voorladers uit de MF FL-serie

	zonder parallele koppeling		MF FL.3819	MF FL.3823	MF FL.4018	MF FL.4121	MF FL.4124	MF FL.4220	
	MF FL.3723	MF FL.4125							
	-	-	●	●	●	●	●	●	
Maximale hefhoogte - gemeten bij draaipen	m	3,55	3,79	3,81	3,79	4,02	4,06	4,06	4,2
Maximale storthoek bij maximale hoogte	graden	58	58	53	58	54	54	54	54
Maximale terugrolhoek op grond	graden	48	48	50	48	50,5	48	48	49
Hefcapaciteit tot 1,5 m hoogte - bij draaipen	kg	2220	2310	1690	1930	1780	2090	2430	2000
Uitbreekkracht - bij draaipen	kg	2570	2540	1970	2220	2040	2460	2850	2350
Uitbreekkracht - 800 mm vanaf draaipen	kg	1790	1850	1830	1990	1910	2290	2640	2160
Terugrolkracht op 1,5 m hoogte	kg	2430	3420	3430	3360	3400	3430	3980	3420
Graafdiepte	mm	160	160	167	167	189	189	189	250



Voorladermodellen hebben een hogere hefcapaciteit en nieuwe terugrolhoeken voor een indrukwekkende prestaties, in het bijzonder bij gebruik van een bak.

Optioneel Visio-dak voor onbelemmerd zicht bij voorladerwerk

Unieke multifunctionele voorladerjoystick van Massey Ferguson

Een uitstekend zicht is het handelsmerk van een goede voorladertrekker, zodat er goed zicht is op voorlader, werktuig en bediening

Het goed doordachte ontwerp laat veel ruimte vrij tussen de laderbomen en de motorkap, zodat motor en luchtfilter goed bereikbaar blijven

Het subframe van de voorlader is strak tegen het trekkerchassis aangebouwd. De complete constructie is zorgvuldig ontworpen door onze ingenieurs, die begrijpen hoe een trekker en voorlader moeten werken

Doordat voorlader en werktuig eenvoudig aan en af te koppelen zijn, kan het werk snel en ongecompliceerd worden uitgevoerd

MF 5700 S-serie: Unieke voorlader eigenschappen

- Uitstekend zicht over het slanke dashboard en de schuin aflopende motorkap
- Bijzonder wendbaar en flexibel ontwerp
- Twee cabineposities en keuze uit een standaard-, Visio- of Slimline-dak
- Keuze uit drie hydraulische systemen voor een buitengewone druk, opbrengst en reactiesnelheid
- Power Control-hendel voor bediening met linkerhand of T-hendel met rechterhandbediening voor omkeer, versnellingen en neutraal
- Joysticks naar keuze voor bediening van voorlader, omkeer en versnellingen
- 'Koppelingseffect' – het remsysteem ontkoppelt de transmissie zodra de rempedalen worden ingetrapt, zodat de rem en koppeling met één voet kunnen worden bediend en de bediening van de voorlader veiliger, makkelijker en veel comfortabeler is.
- 'Comfort-Control' - instelbare gevoeligheid van de omkeer, van langzaam en soepel tot snel en dynamisch
- Op trekkertractoren met voorlader voorbereiding hoeven alleen de bomen van de voorlader en een werktuig te worden aangebracht

MF FL-serie: de perfecte voorlader

- Ontworpen voor montage op trekkers uit de MF 5700 S-serie
- Vorm van laderboom biedt ongekend zicht en veiligheid
- Weggewerkte leidingen voorkomen risico op beschadiging
- Halfautomatisch 'Lock & Go'-systeem vereenvoudigt aan- en afkoppelen
- Snelkoppeling voor alle slangen
- Soft Drive absorbeert schokken en beschermt bestuurder en machine daartegen
- Volledig geïntegreerde bediening m.b.v. diverse joysticks voor de MF 5700 S-serie
- Eenvoudige aankoppeling van een uitgebreide reeks werktuigen

Unieke voorlader eigenschappen

Met zijn vele speciaal toegesneden functies overklast de MF 5700 S-serie alle overige voorladertrekkers in zijn klasse – zonder uitzondering. Uitgerust met de speciaal ontwikkelde voorladers uit de MF FL-serie, biedt de MF 5700 S-serie een ongekend raffinement op het gebied van voorladergebruik.

Alles onder controle

Voor alle trekkers uit de MF 5700 S-serie kunt u kiezen uit drie verschillende multifunctionele joysticks voor gelijktijdige bediening van de voorlader, hydrauliek en transmissie zonder dat u uw hand van het stuur hoeft te halen, zodat u zo nauwkeurig en veilig mogelijk kunt werken.

- Mechanische multifunctionele joystick
- Elektronisch - Essential – op armsteun gemonteerd
- Elektronisch - Efficient - in armsteun geïntegreerd



Voorlader bedienen

Hoofdfuncties multifunctionele joystick:

- A. Heffen
- B. Zakken
- C. Vullen
- D. Storten

Gecombineerde functies:

- A/C. Heffen en vullen
- A/D. Heffen en storten
- B/C. Dalen en vullen
- B/D. Dalen en storten
- A/C/E. Heffen en grijper sluiten
- A/D/F. Heffen en grijper openen

Totale controle - koppelingseffect

Het in de neutraalstand schakelen van de transmissie kan worden gekoppeld aan het rempedaal. Dit houdt in dat de bestuurder nu met één voet gelijktijdig kan remmen en ontkoppelen, zodat hij totale controle over de machine houdt. Voorladerwerk wordt zo aanzienlijk eenvoudiger, gebruiksvriendelijker en veiliger.



Visio-dak

Het optionele Visio-dak biedt perfect zicht bij het stapelen van balen of laden van aanhangers. Het glazen paneel met zonwering kan worden gesloten of in het dak openschuiven. Het glazen paneel heeft ook een zonwerende functie, zodat de gebruiker in alle weersomstandigheden kan blijven werken.

MF 5700 S

Unieke voorlader specificaties

Trekkers die 'voorbereid voor voorlader' worden besteld, worden geleverd met een reeks in de fabriek gemonteerde functies en behoeven alleen nog montage van de voorladerbomen en werktuigen.

- Volledig geïntegreerd voorladersubframe
- Vooraf geïnstalleerde leidingen naar de regelventielen op de laderboom
- Keuze uit mechanische en elektronische joysticks

Mechanische of elektronische bediening biedt:

- Extra functies die worden ingesteld via het SIS-scherm op het dashboard
- Automatische schudfunctie*
- Automatische aanpassing van motortoerental wanneer joystick wordt bewogen*
- Hydraulische vergrendeling van werktuigen vanuit de cabine
- Instellen van oliestroom voor hydraulisch systeem*
- Vering van voorlader aan/uit
- Remmen met neutraalschakeling - koppelingseffect
- Bediening van 3e en 4e voorladerfuncties

* Beschikbaar met elektrohydraulisch voorladerventiel



Moeiteloos manoeuvreren en nauwkeurige besturing

MF 5700 S trekkers zijn compact en wendbaar en werken gemakkelijk en comfortabel in het veld, op de weg, op het erf en in gebouwen bij een compleet scala aan snelheden.



MF 5700 S

Vierwielaandrijving en differentieelslot

- **Automatische regeling** – de transmissieaansturing automatiseert veelgebruikte functies, inclusief differentieelslot, aftakas en speedmatching voor de transmissie
- Hydraulock biedt echte vierwielaandrijving met snelle en volledig simultane activering van het differentieelslot voor en achter
- Centraal aangebrachte (afgesloten) aandrijfvas zorgt voor een uitstekende bodemvrijheid
- Scherpe stuurhoek voor optimale wendbaarheid bij voorladerwerk en snel wenden op de kopakker

Voorasvering

Extra comfort en een verbeterde tractie worden verkregen door een optionele innovatieve voorasvering, die Massey Ferguson exclusief voor de MF 5700 S trekkers heeft ontwikkeld.

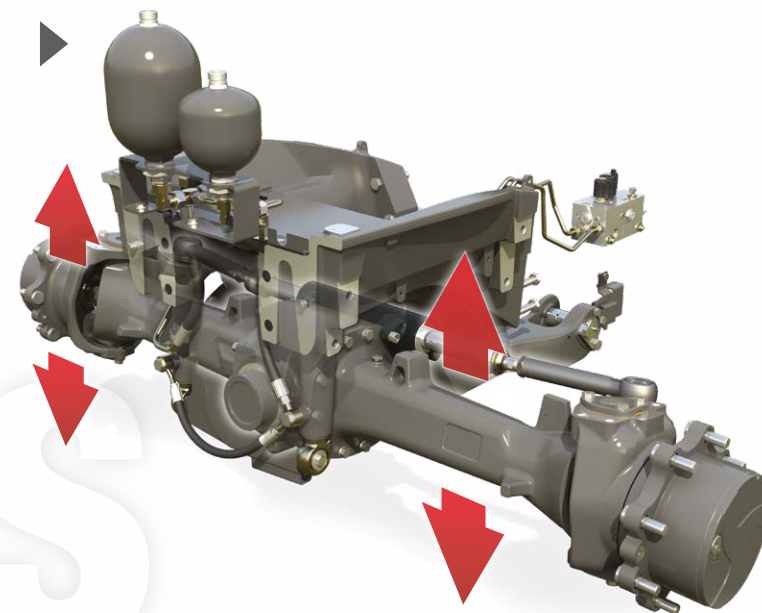



SpeedSteer voor nauwkeurige bochten

Met SpeedSteer hoeft de bestuurder zich minder in te spannen en kan sneller worden gewend op kopkokers. De bestuurder kan met deze nieuwe, optionele voorziening de stuurratio aanpassen en het optimale aantal omwentelingen van het stuur instellen die nodig zijn voor een bepaalde stuurhoek. Het systeem kan worden in- en uitgeschakeld. Boven 18 km/u wordt het automatisch uitgeschakeld voor een veilige besturing bij hogere snelheden in het veld en op de weg. SpeedSteer maakt het wenden op de wendakker eenvoudiger en zorgt voor een maximale productiviteit in het veld en bij taken als voorladerwerk.



Kleine draaicirkel

Verbeterde wendbaarheid bij gebruik van de voorlader, op het erf en bij wenden op de kopakker. Het gebogen ontwerp van chassis en motorkap zorgt voor een van de beste draaicirkels op de markt, waarmee de gebruiker meer bewegingsvrijheid heeft in beperkte ruimten zoals op het erf.

Remmen zonder fading

Veilig en efficiënt remmen met grote schijfremmen, gekoeld d.m.v. constante druksmering. Een dubbelleiding pneumatische aanhangerrem is nu standaard. Voor nog meer veiligheid tijdens transport kan deze worden aangevuld met een extra enkele hydraulische leiding of een ABS-aansluiting.

Trekhaak achter voor iedere toepassing

De trekhaak achter met naar keuze een kipperknobbel, oppikhaak, gaffel, K80-kogel of boventrekhaak is volledig opnieuw ontworpen om sneller, gemakkelijker en veiliger te koppelen. De ISO-trekhaak is compatibel met een groot aantal trekhaak producten op de markt.



Hydraulische energie als krachtbron voor de meest veeleisende taken

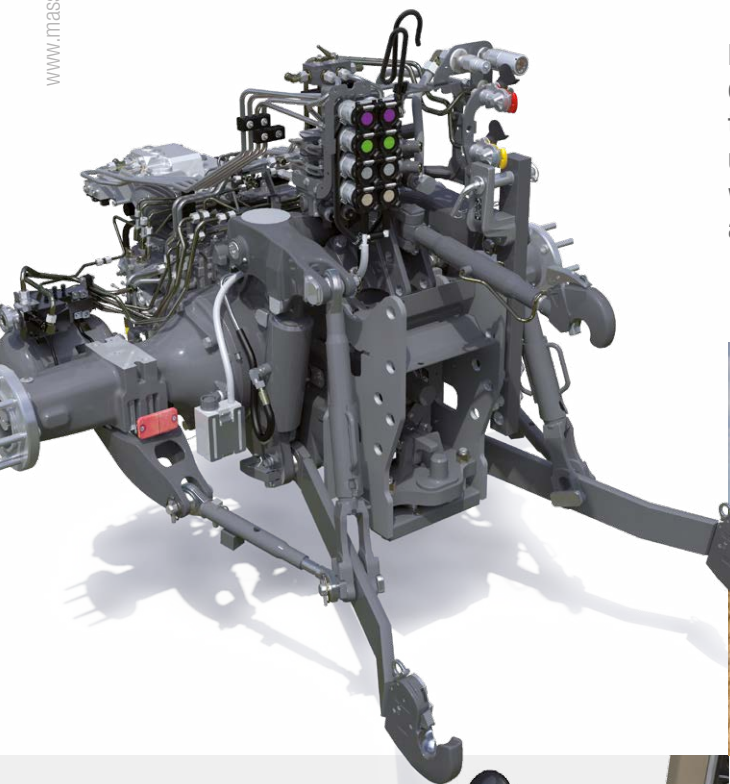

Moderne werktuigen stellen steeds hogere eisen aan de trekkers die ze aandrijven, omdat van trekkers wordt gevraagd sneller te presteren en beter te reageren. Met de MF 5700 S worden u ongekende capaciteiten geboden en worden de modernste werktuigen met gemak gebruikt, dankzij het ongekende hef- en aandrijfvermogen voor de zwaarste toepassingen.



Hefinrichtingen achter voor zware toepassingen

De hefinrichting is speciaal aangepast om optimaal aan te sluiten bij een trekker van dit formaat. De hefinrichting heeft een indrukwekkende hefcapaciteit tot 5.200 kg, waardoor deze met gemak omgaat met zware gedragen werktuigen. Volledig verstelbare hefstanden en zwaar uitgevoerde stabilisatoren zorgen ervoor dat de hefinrichting optimaal verstelbaar is voor een breed aanbod van gedragen en halfgedragen werktuigen. In totaal zijn er vier regelventielen beschikbaar voor complexere uitrusting.



Extra regelventielen

- Een grote keuze aan regelventielen en besturingsopties helpt u om met bedieningsgemak optimaal gebruik te maken van moderne werktuigen
- Maximaal 4 regelventielen voor al uw behoeften
- Essential: Directe mechanische besturing van de regelventielen
- Optioneel op Essential: Comfortabele en nauwkeurige elektronische joystick speciaal voor voorladerbediening
- Efficient: Tiptoetsbediening in de armsteun (1e en 2e regelventiel) en beschikking over mechanische bediening (3e en 4e regelventiel)
- Optioneel op Efficient: Elektronische joystick op armsteun voor meer comfort en precisie

- Hefcapaciteit achterhef tot 5.200 kg
- Optionele geïntegreerde fronthef met hefcapaciteit tot 2.500 kg
- Een ruime keuze aan opdrachten voor nauwkeurige en comfortabele bediening van werktuigen
- Regelbare oliestromen voor elektrohydraulische regelventielen.
- Mechanische bediening: eenvoudig en precisie
- Elektrohydraulische regelventielen: superieur bedieningscomfort en nauwkeurige aanpassing van oliestroom.

Model	Transmissie	Open-centresysteem		Closed-centresysteem
		58 l/min	100 l/min	110 l/min
MF 5700 S Essential	Dyna-4 en Dyna-6	●	○	○
MF 5700 S Efficient	Dyna-4 en Dyna-6	-	●	○

- Niet beschikbaar ● Standaard specificatie ○ Optioneel



IFLS (Integrated Front Linkage System) frontheff voor zware toepassingen –

Deze compacte, geïntegreerde frontheff is verkrijgbaar als optie en bedoeld voor combinatie met de optionele voorasvering, zodat u volledig gebruik kunt maken van het vermogen van de MF 5700 S-serie om uw productiviteit te verhogen met werktuigcombinaties voor en achter. Doordat het ontwerp voorziet in een kort op de vooras geplaatste frontheff blijft de trekker compact, waardoor deze stabiel en wendbaarder is.

- Elektrische stekker
- Eén set hydraulische koppelingen (standaard)
- Optionele frontaftakas
- Verbeterde bodemvrijheid zorgt dat de trekker gebruikt kan worden in lastig, zwaar terrein



Toonaangevende elektronische hefinrichting (ELC) standaard

De nieuwste elektronische heffregeling (ELC) staat garant voor een uiterst precieze en gevoelige bediening van de heffuncties, zoals een nauwkeurige diepteregeling voor kerende bodembewerkingen en een precieze werkhogte-instelling voor werktuigen die niet in de bodem grijpen.

De bediening omvat een ELC-'muis' en een eenvoudig paneel die een comfortabele en eenvoudige bediening van de hefinrichting mogelijk maken. De actieve transportdemping is ook een bijzonder nuttige standaardvoorziening. Knoppen voor externe bediening van de hef-/daalfunctie bevinden zich op het rechter en linker achterspatbord.

De ELC-'muis' is met opzet rechts van de gebruiker geplaatst voor snelle en eenvoudige bereikbaarheid, nauwkeurige besturing van de werkdiepte van werktuigen en het heffen en neerlaten van de hefinrichting.

Het ELC-paneel maakt ongecompliceerde aanpassing van andere werktuigen achter mogelijk zodat productief kan worden gewerkt.



Functies zijn onder meer:

Positie-/intermix-/trekkrachregeling

– voor precieze regeling van elk type werktuig

Daalsnelheidsregeling – voor optimale prestaties en veiligheid, met vergrendeling

Instelling van max. hefhogte - om de hefhogte nauwkeurig in te stellen en aftakas aandrijfassen evenals trekker en werktuig te beschermen; sneller wenden op de kopakker

Regeling van heffen/zakken/hogte/diepte - maakt precieze afstelling en nauwkeurige regeling mogelijk

Dansonderdrukking (ATC) - schokdemping van de hefinrichting achter, beschermt de trekker tijdens transport met zware werktuigen en verbetert comfort voor de bestuurder

- **Standaard open-centre 58 l/min.** Voor de hefinrichting en externe hydraulische functies staat een oliestroom van 58 l/min ter beschikking. Daarmee bezit de machine een oliestroom en oliedruk die ruimschoots voldoende zijn voor het heffen van zware werktuigen en het aandrijven van hulpfuncties.

- **Optionele open-center gecombineerde stroom** 100 l/min wordt bereikt met grote eenvoud dankzij een open-centersysteem met dubbele pomp dat profiteert van een volledig geautomatiseerde activering. Dit resulteert in een superieure efficiëntie en vermogen voor voorladertoepassingen.

- **Optioneel closed-centre-systeem** met hoge oliestroom 110 l/min voor een snellere hydraulische respons. Deze gebruikt een variabele pomp met tuimelschijf naast het load-sensing systeem. Door een hoge oliestroom bij een laag motortoerental wordt op economische wijze een hoge productie gehandhaafd, omdat de pomp met variabel debiet alleen olie toevoert als er vraag is, en het volledige debiet van de pomp met grote capaciteit alleen in actie komt als dat nodig is voor een snellere hydraulische respons.

Uitstekende bediening en prestaties - Aftakas

Of u nu loonwerker bent, een melkveehouderij runt, een gemengd bedrijf of familiebedrijf leidt, de MF 5700 S-serie is bedoeld om te voorzien in uw dagelijkse behoeften. De MF 5700 S-serie is ontworpen om te voldoen aan de eisen die gesteld worden aan moderne agrarische machines en om al uw werkzaamheden te verrichten met een scala aan specificaties voor uitstekende prestaties.

Een ruime keuze aan aftakasoortjes biedt snelle, nauwkeurige controle wanneer de tractor wordt gebruikt in het veld voor maaien, balen persen, ploegen, cultiveren, spuiten of zaaien.

Zeer efficiënte aftakas

De aftakas heeft een zeer eenvoudige aandrijflijn, die voor een maximale overbrenging van het vermogen zorgt. Het aftakastoerental wordt elektrohydraulisch geselecteerd. De tuimelschakelaars zijn gemakkelijk bereikbaar in de console ondergebracht.

Geavanceerde hydrauliek



- A. 540 Eco aftakstoerental bij 1.560 tpm
- B. 540/1000 aftakstoerental bij 1.960 tpm

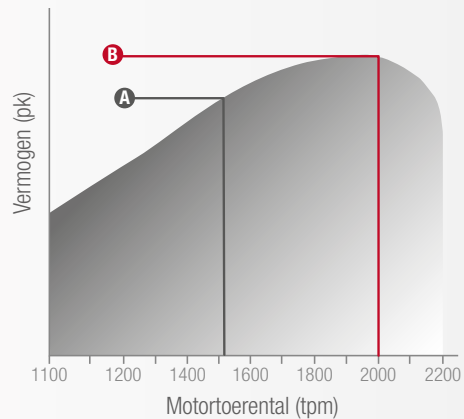

De koppeling van de beschikbare aftakstoerentallen aan het motortoerental is zo ontworpen dat optimaal gebruik wordt gemaakt van de vermogen- en koppelkarakteristieken van de AGCO POWER motor, terwijl het brandstofverbruik zo laag mogelijk blijft en productiviteit en efficiëntie maximaal zijn.



Bediening van aftakas

De aftakas wordt nog steeds elektrohydraulisch ingeschakeld, met behulp van dezelfde veiligheidsschakelaar met 3 standen (Aan, Uit en Vergrendeling/Rem). Op de spatborden gemonteerde standaardschakelaars zijn verkrijgbaar voor het in- en uitschakelen van de aftakas.

- Onafhankelijke 540/540 Eco omw/min als standaard
- 540/ 540 Eco/1000 omw/min 'economy' biedt standaard en ECO aftakstoerental bij een motortoerental van 1560 tpm om brandstof en productiekosten te besparen
- Elektrohydraulische keuzeschakelaars bieden optimaal gebruiksgemak
- Met de knop aftakas STOP/START op het achterspatbord kan de gebruiker aangesloten machines veilig en zeker vanaf de buitenkant van de trekkercabine bedienen
- De automatische aftakas wordt geactiveerd en gedeactiveerd wanneer de hefinrichting achter wordt geheven en neergelaten
- Optionele frontaftakas verkrijgbaar



Bediening met de schakelaar op de rechterconsole



Elektrohydraulische selectie van aftakstoerental

MFtechnology

CONNECTED BY FUSE

Altijd verbonden, waar u ook bent

De technologische oplossingen die zowel intern als extern zijn geïntegreerd in de MF 5700 S-serie, zijn een duidelijke indicatie van de snelheid waarmee ontwikkeling en innovatie plaatsvinden bij Massey Ferguson. Waar het aankomt op het zo efficiënt mogelijk uitvoeren van de taken bij de hoogst mogelijke productiviteit, staat informatie gelijk aan kracht. Daarom levert Massey Ferguson ongecompliceerde, betrouwbare technologieën die garant staan voor een ongeëvenaard gebruiksgemak, verhoogde productiviteit en winstgevendheid, door hogere opbrengsten, lagere bedrijfskosten en hogere winsten.



De overkoepelende strategie voor technologie van AGCO heet Fuse®Technologies en zal agrariërs over de hele wereld naadloze integratie en verbindingsmogelijkheden tussen al hun bedrijfsmiddelen bieden. Het zal de agrarische sector ingrijpend veranderen, door precisielandbouw oplossingen aan te bieden die leiden tot lagere bedrijfskosten, hogere efficiëntie en meer winst.

Voor meer informatie over FUSE® Technologies gaat u naar:
<http://www.agcotecnologies.com/MFEAME>



De nieuwe touch van precisielandbouw

Mogelijk gemaakt door Fuse™ Technologies



1

Auto-Guide™ is het complete handsfree besturingssysteem van Massey Ferguson dat nu op nieuwe trekkers of als retrofit verkrijgbaar is. Auto-Guide™ kan een nauwkeurigheid van minder dan een meter, decimeter en centimeter leveren voor een verhoogde efficiëntie bij uw agrarische werk die u tijd en geld bespaart.



2

Videomodus – beelden van een boordcamera kunnen op het scherm worden weergegeven, zodat de bestuurder complexe werktuigen in het oog kan houden, of gewoon voor de veiligheid en efficiëntie bij achteruit rijden.

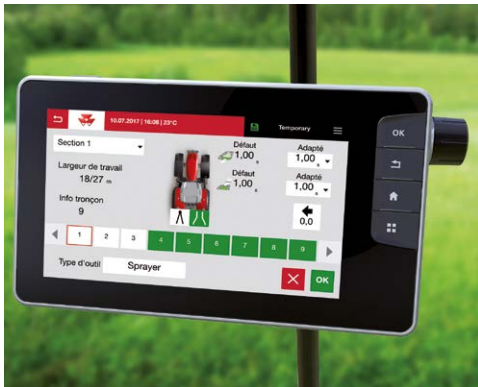

3

AgControl™ is de nieuwe oplossing voor precisielandbouw van Massey Ferguson, die de meest geavanceerde en efficiënte sectieschakeling functie biedt.

Fieldstar 5

De nieuwe Fieldstar 5-terminal is ontworpen voor een intuïtievare precisielandbouw ervaring met een systeem dat een ongecompliceerde en gebruiksvriendelijke ervaring biedt met meer efficiëntie, productiviteit en winstgevendheid.



De nieuwe Fieldstar 5 is voorzien van een groter 9 inch touchscreen, dat zich gebruiksvriendelijk en intuïtief laat bedienen, gelijkwaardig aan de nieuwste smartphones of tablets.

Met de nieuwe Fieldstar 5 en het technologiepakket van Massey Ferguson beschikt u over de belangrijkste tools om uw precisielandbouwsystemen nog effectiever toe te passen. Zo maken wij uw landbouwbedrijf nog winstgevender en helemaal klaar voor de volgende generatie.



4

ISOBUS voor totale werktuigbesturing – ISOBUS maakt het mogelijk dat het besturingssysteem van een werktuigfabrikant op het scherm van de console wordt weergegeven, waardoor eigenaren en gebruikers geld besparen doordat er geen extra terminal in de cabine nodig is. Sluit simpelweg de kabel van het werktuig op de ISOBUS aansluiting van de trekker aan, waarna het systeem automatisch de bedieningsmenu's laadt en die op het scherm weergeeft. MF 5700 S ISOBUS voldoet aan de AEF-certificering (Agricultural Industry Electronic Foundation).



5

ISOBUS MultiPad-schakelaartoewijzing.

ISOBUS-werktuigen zijn direct met de MultiPad-hendel te besturen. Het is veel handiger alle bedieningen (trekker en werktuigen) met dezelfde hendel te bedienen dan verschillende displays en hendels te gebruiken. Met dit bijzonder veelzijdige systeem kunnen verschillende werktuigen voor besturing via MultiPad worden opgeslagen, zodat het kan werken met alle ISOBUS-werktuigen in het machinepark van het bedrijf.



6

Met TaskDoc™ kunnen de gegevens van alle werkzaamheden met een minimale inspanning worden vastgelegd voor het juiste opgeslagen perceel en vervolgens in een mum van tijd worden geanalyseerd.



Geleidingsopties die u op het juiste spoor houden voor winst

Auto-Guide™ is het complete handsfree besturingssysteem van Massey Ferguson dat nu op nieuwe trekkers of als retrofit verkrijgbaar is.

Auto-Guide™ kan een nauwkeurigheid van minder dan een meter, decimeter en centimeter leveren voor een verhoogde efficiëntie bij uw agrarische werk.



Snel en gemakkelijk instellen met de functie Go Mode

Aan de slag binnen 5 minuten, ook nieuwe gebruikers – Met deze intelligente functie kan een nieuwe gebruiker na minder dan vijf minuten insteltijd voor het eerst beginnen te werken met automatische geleiding/besturing. Zo eenvoudig is het systeem om mee te werken en zo snel plukt u de vruchten ervan.

Met deze unieke functie is Auto-Guide™ binnen 5 minuten gebruiksklaar en kunnen zelfs onervaren bestuurders moeiteloos de stap maken naar het werken met dit systeem.

Werktuig

Geleidingslijn

Start!



Vrijwel geen overlapping
dus meer vierkante meters
veld per uur

Het is bewezen dat
geleidingssystemen **tot wel**
12% brandstof besparen
bij werk in het veld



Efficiënter werken betekent
minder ergernis, stress
en vermoeidheid voor
de bestuurder en meer
tijd voor optimalisering van
de machineprestaties

U kiest het nauwkeurigheidsniveau dat aansluit op uw behoeften

Nauwkeurigheid van minder dan een meter

TERRASTAR L, EGNOS, WAAS, Autonoom, RangePoint RTX.

Nauwkeurigheid tot op een decimeter

TERRASTAR C, CenterPoint RTX Standard.

Nauwkeurigheid tot op een centimeter

NTRIP (3G), Satel UHF 400 Mhz (optie), CenterPoint RTX FAST US en EU (satelliet), Hiper AG met lokale oplossing.



U kiest uw ontvanger op basis van de nauwkeurigheid die u nodig hebt

Bij de nieuwe Massey Ferguson Auto-Guide™ zijn nu twee verschillende ontvangersystemen verkrijgbaar, NovAtel® en Trimble®. Bestaande Trimble® RTK-infrastructuren op de boerderij zoals NTRIP kunnen gewoon in gebruik blijven. Een aantal correctiesignalen wordt ondersteund, afhankelijk van de ontvanger, bijvoorbeeld EGNOS/WAAS of RangePoint RTX™, CenterPoint RTX™ en NTRIP. Informeer bij uw Massey Ferguson-dealer of distributeur voor meer informatie.

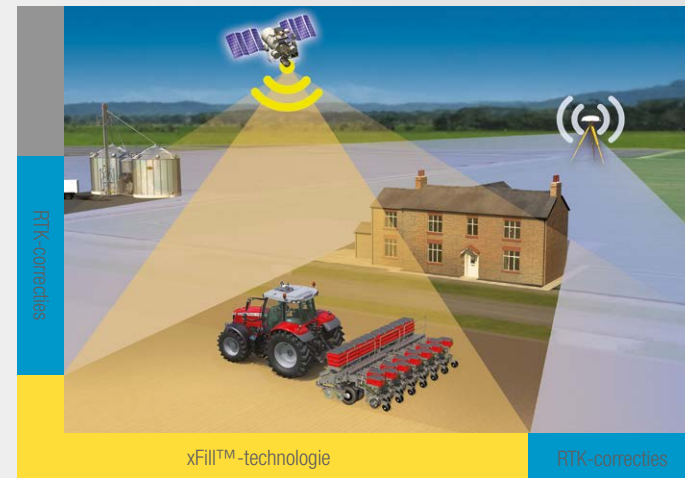

Als u het signaal verliest vanwege het terrein, blijft Auto-Guide™ tot 20 minuten betrouwbaar werken zonder correctiesignaal dankzij technologie van Trimble®-xFill™.

AGCONTROL™

AgControl™ is de nieuwe oplossing voor precisielandbouw van Massey Ferguson die de meest geavanceerde en efficiënte sectieschakeling functie biedt. Met de volledig automatische sectieschakeling voor ISOBUS-werktuigen kunnen gebruikers zaaien, bemesten of pesticiden spuiten zonder overlapping. Dit voorkomt dubbele bewerking en bewerking op grond buiten de randen van het perceel. Dankzij de ongecompliceerde en gebruiksvriendelijke sectieschakeling kunnen gebruikers snel en gemakkelijk correctiewaarden instellen voor ieder werktuig. Het systeem gebruikt het GPS-systeem van de trekker om afzonderlijke secties in delen die al zijn bewerkt in- of uit te schakelen, zodat automatisch zuinig en efficiënt wordt gewerkt aan een hogere opbrengst.

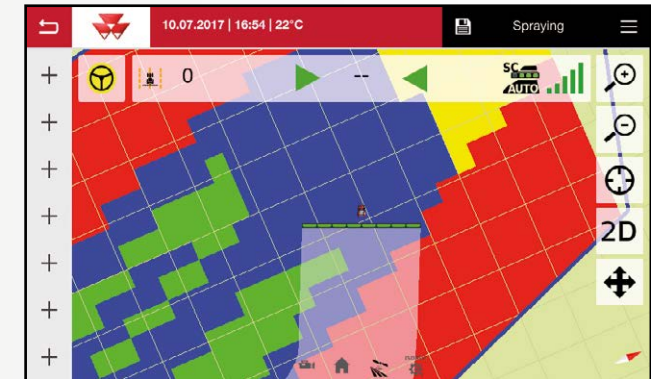
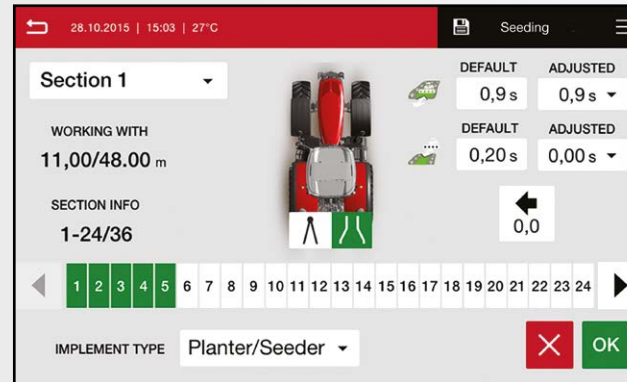

Variabele afgifte met VariableRateControl (VRC)

Door gegevensoverdracht met TaskDoc™ Pro kan nu met variabele afgifte worden gewerkt, afhankelijk van wat nodig is voor de bodem of de planten, zodat wordt bespaard op de gebruikte stoffen. De verschillende behoeften aan zaden, mest en pesticiden worden weergegeven op prescriptiekaarten. Vervolgens worden de gegevens opgehaald tijdens het werk en automatisch toegepast. Het grote voordeel is, dat hoeveelheden kunnen worden opgegeven en gepland met behulp van de velddatabase en vervolgens uiterst nauwkeurig worden verwerkt. U kunt bijvoorbeeld het gebruik van chemicaliën of mest voor een gedeelte aanpassen aan de behoefte, zodat u minder kosten heeft en uw opbrengsten verhoogt.



Kennis is macht. Met een nauwkeurige meting en registratie van gegevens kunnen betere beslissingen worden genomen. De enorme vooruitgang en innovatie die de MF 5700 S-serie kenmerkt is duidelijk te zien aan de technologie oplossingen. Het nieuwe TaskDoc™-systeem heeft een belangrijke plaats ingenomen in de toekomst voor landbouw en helpt boeren hun productiviteit te verhogen door de kennis van nauwkeurig gemeten gegevens.

Met **TaskDoc™** kunnen de gegevens van alle werkzaamheden met een minimale inspanning worden vastgelegd in de perceelsadministratie en vervolgens in een mum van tijd worden geanalyseerd. De gegevens worden via de ISOBUS-standaard TC-BAS draadloos overgedragen van de Fieldstar 5 terminal naar de perceelsdatabase. Gegevens over de gebruikte hoeveelheid zaaigoed en mest of de verbruikte brandstof zijn onmiddellijk na het werk beschikbaar.

Met de **TaskDoc™ Pro-versie** kunnen ook GPS-positiegegevens worden geregistreerd en gegevens in realtime worden overgedragen. Daarmee wordt een automatische, naadloze uitwisseling met ISOXML-compatibele software voor perceelsbeheer en kartering mogelijk. De gegevens over verbruikte middelen worden overgedragen en kunnen ook via de Fieldstar 5 terminal worden bewaakt tijdens het werk.

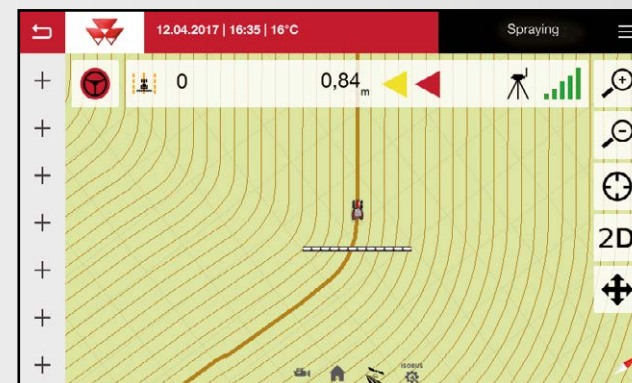
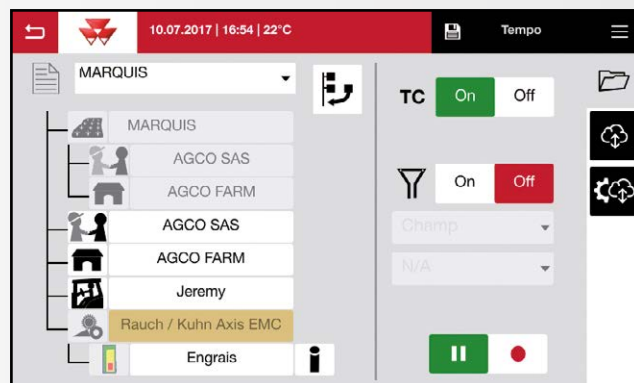

Datatronic 4

Houdt u op de hoogte en alles onder controle



De CCD-console is een optie voor Efficient modellen die informatie overzichtelijk presenteert zodat u snel optimale beslissingen kunt nemen voor een efficiënte bedrijfsvoering.



1

Compleet beheer van de trekkerfuncties en optimalisatiefuncties voor o.a. transmissie, motor en hydrauliek. Bovendien biedt het opmerkelijke Dual Control systeem een uitstekende controle over halfgedragen ploegen door het in- en uitgaan van de voor te automatiseren. Tegelijkertijd stelt het systeem het dieptewiel van de ploeg ten opzichte van de achterhef af. Hetzelfde systeem wordt gebruikt om een werktuig in de fronthead te regelen, door automatisering van de diepteafstelling, alsmede de bewerking als geheel, gesynchroniseerd met de achterhef.

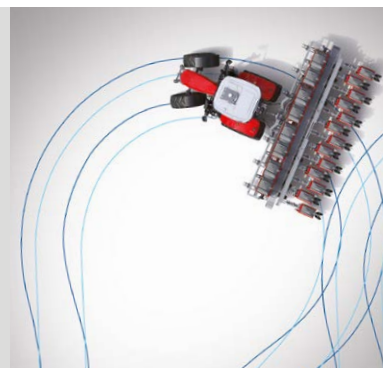

3

Kopakker-management instellingen – De Datatronic 4 is standaard uitgerust met het meest intuïtieve, overzichtelijke en gebruiksvriendelijke kopakker-management systeem dat momenteel verkrijgbaar is en exclusief door Massey Ferguson is ontwikkeld. Het is ontwikkeld om u veel tijd te besparen op kopakkers, zodat u zich op het onderhanden werk kunt concentreren en gemakkelijk een maximale productie kunt bereiken.



2

Videomodus – beelden van een boordcamera kunnen op het scherm worden weergegeven, zodat de bestuurder complexe werktuigen in het oog kan houden, of gewoon voor de veiligheid en efficiëntie bij achteruit rijden.



4

Data en instellingen opslaan – In maximaal acht verschillende geheugens kan het systeem tijdens het werk informatie opslaan over de bewerkte oppervlakte, brandstofverbruik, gewerkte uren en nog veel meer. Alle instellingen en parameters kunnen door de terminal worden opgeslagen. Een echt unieke functie van Datatronic 4 is dat de opgeslagen trekkerinstellingen naar een USB-stick kunnen worden gekopieerd en worden beheerd voordat u aan het werk gaat. Al deze instellingen kunnen ook naar uw andere machines met Datatronic 4 worden overgebracht.





Minder uitval, optimaal onderhoud en intelligentere services met Massey Ferguson Connected Services & AgCommand®



Met de technologie van de nieuwe AgCommand®-oplossing voor telemetrie kan uw Massey Ferguson dealer u helpen de inzet en productiviteit van uw uitrusting te optimaliseren terwijl de bedrijfskosten worden gereduceerd. Zo bent u helemaal vrij om u te richten op de productiviteit van uw agrarische bedrijf.

MF Connected Services is een combinatie van intuïtieve technologische functies en toonaangevende dealerondersteuning die u het leven als klant van MF makkelijker, winstgevender en efficiënter maken: van een herinnering om een afspraak voor een servicebeurt te maken tot het plannen van preventief onderhoud om uitval te vermijden wanneer u moet werken, tot en met bewaking van uw machine- en vlootprestaties.

Met Massey Ferguson Connected Services, AgCommand® en uw MF-dealer weet u zeker dat u in goede handen bent.

Met behulp van on-board sensoren en GPS-posities worden maximaal 40 parameters (afhankelijk van het contract dat u hebt afgesloten) van uw MF 5700 S overgedragen naar een centrale, beveiligde MF-server waar u toegang hebt tot de gegevens via het Internet vanaf een willekeurige webbrowser op uw bedrijfscomputer, tablet of smartphone. Als u dat goedkeurt, kan uw MF-dealer deze gegevens inzien en beoordelen om u effectief de benodigde ondersteuning te bieden voor:



Minder uitval

Met herinneringen voor service en onderhoud aan de machines kunnen u en uw dealer een bezoek van uw trekker aan de werkplaats effectief voorbereiden voordat contact met u wordt opgenomen voor een afspraak. U hoeft voortaan nooit meer te onthouden wanneer de volgende MF-servicebeurt gepland staat.

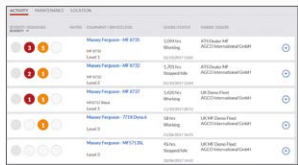

Optimaal onderhoud

Kritieke meldingen over de machine, zoals een hoge koelvloeistoftemperatuur of hoge oliedruk maken preventief onderhoud en het voorkomen van potentiële schade en uitval mogelijk. Bewaking van de machineparameters in realtime en GPS-locatie helpen bij de onderhoudsplanning.



Optimale prestaties

Uw dashboard voorziet u van een volledig efficiëntierapport over uw machine, zodat u weet of u een optimaal rendement uit uw investering haalt. Informatie over het brandstofverbruik en bewaking van de stilstand kunnen u helpen om kosten te verlagen.

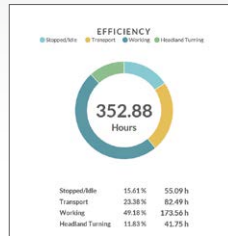

Machineparkbeheer en lokalisatie

Met MF Connected Services kunt u gemakkelijk uw machinepark beheren, weten waar uw machines zich bevinden en hun prestaties op de percelen direct volgen. Met de geofence-functie kunt u een waarschuwing ontvangen wanneer uw machine een vooraf gedefinieerd gebied verlaat. U kunt bijvoorbeeld een bericht ontvangen dat een bestuurder terugkeert naar het bedrijf of brandstof nodig heeft in het veld.

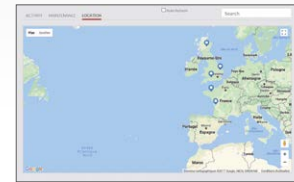

Met de optionele MF Connected Services van AgCommand® hebt u keuzevrijheid:

1. Het niveau waarop u informatie wilt bewaken, van elementair tot zeer geavanceerd

2. Het aantal werkuren en jaren dat u wilt opnemen in uw AgCommand™-abonnement

3. De gegevens waartoe uw MF-dealer toegang heeft, om diens volledige ondersteuning en aandacht voor uw agrarische bedrijf te krijgen

Neem contact op met uw MF-dealer voor meer informatie.

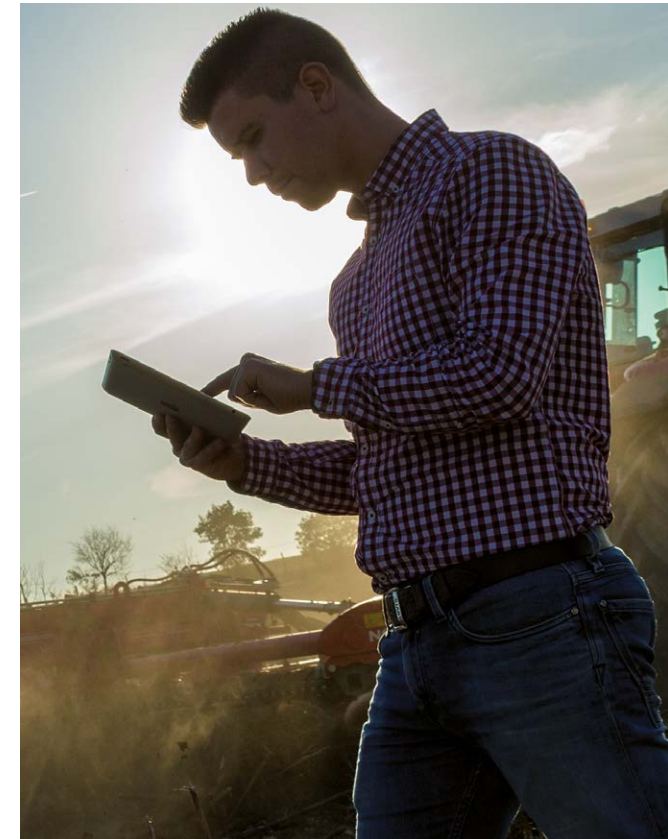

Eenvoudig onderhoud

Ongecompliceerd, eenvoudig onderhoud voorkomt dat het onderhouden van uw trekker tot stress leidt en zorgt dat u meer tijd kunt doorbrengen in het veld. De intervallen zijn met 25% verhoogd tot 500 uur, zodat de onderhoudskosten aanzienlijk zijn gedaald.

Het cabinefilter laat zich eenvoudig verwijderen voor service.



De slanke motorkap en het goede ontwerp maken de motoroliepeilstok en filters gemakkelijk bereikbaar.



Het ruim bemeten koelpakket is eenvoudig toegankelijk en gemakkelijk te reinigen en te onderhouden. Het luchtfilter van de motor is ook makkelijk te bereiken.



Het compacte koelpakket draagt bij aan vrij zicht over de slanke, smalle motorkap terwijl er voldoende ruimte is voor langstromende lucht, reiniging en onderhoud.



MFservices

Gecombineerde diensten verhogen de winst en efficiëntie van onze klanten

Welkom bij MF Services – alles wat u nodig hebt voor ondersteuning van de goede werking van uw Massey Ferguson-machine.

Toegankelijk en flexibel helpt MF Services u operationele kosten te beheersen, en budgetten en business te plannen – zodat ieder bedrijfsuur van de machine succesvol verloopt en u zich in alle vrijheid volledig kunt richten op de hoofdactiviteiten in uw bedrijf.

Dit complete pakket serviceproducten maakt het u makkelijker dan ooit om MF-landbouwmachines te bezitten en te gebruiken.

Of het nu gaat om financiering, garantieverlenging, onderhoud, telematica, precisielandbouw-technologie of originele onderdelen, MF Services is uw one-stop-shop voor alle bestaande en toekomstige services die uw bedrijf op koers en uw machines draaiend houden.

Het is ons doel om uw Massey Ferguson-machines operationeel en zo efficiënt mogelijk te houden gedurende hun hele levensduur.

MFcare biedt u die zekerheid

MFcare is een compleet, toonaangevend pakket voor volledige zorg voor uw MF 5700 S-trekker dat regulier onderhoud, reparaties en een volledige garantie van AGCO biedt, van onder meer:

- Motor en transmissie
- Elektronica
- Hydrauliek
- Cabine en bediening
- Aftakas
- Assen
- Besturing

Regelmatig onderhoud volgens het MFcare-plan voorziet in 'preventief onderhoud' – zodat fouten worden opgemerkt voordat ze problemen veroorzaken en uitval wordt vermeden. Een complete historie van dealeronderhoud met originele AGCO-onderdelen verhoogt ook de restwaarde van uw machine.

AGCO Finance* biedt uitstekende financieringsvoorwaarden voor uw bedrijf

AGCO Finance is de geïntegreerde tak voor financiële services van Massey Ferguson die maatoplossingen voor uw eigen bedrijf biedt, waaronder:

- Leasen
- Leningen
- Huurkoop
- Volledige servicepakketten
- Contractuele huur

* Neem contact op met uw Massey Ferguson-dealer voor informatie over beschikbaarheid in uw regio. Toepasselijke bepalingen en voorwaarden kunnen variëren per markt of land.



▶ Toonaangevende onderdelenservice van AGCO Parts.

Standaard- en optionele uitrusting per cabinetype

	Essential	Efficient
Motor		
Motorkap met vrij zicht	●	●
Motorblokverwarming	○	○
Laag stationair motortoerental	●	●
Motortoerentalgeheugen (1 of 2)	●	●
Transmissie		
Power Control omkeer	●	●
T-hendel op bedieningscentrum	●	-
T-hendel op Command Control-armsteun	-	●
MultiPad-hendel op Command Control-armsteun	-	○
Dyna-4 - 40 km/h Speedmatching	●	-
Dyna-4 - 40 km/h Speedmatching & Autodrive	○	●
Dyna-6 - 40 km/h Speedmatching & Autodrive	○	○
Superkruipbak	○	○
Cruisesnelheidgeheugen	-	●
Remmen met neutraalschakeling - koppelingeffect	●	●
Bestuurdersplaats		
Standaardcabine	●	●
Lage cabine	○	○
Panoramacabine (5 stijlen en rechtervenster van polycarbonaat)	○	-
Standaard airconditioning met handmatige instelling	●	●
Automatische airconditioning/klimaatregeling	-	○
Standaarddak	●	●
Visio-dak	○	○
Slimline-dak	○	-
Dakluik	○	○
Luchtgeveerde draaistoel	○	●
Stoel met automatische luchtvering	-	○
Koelvak	●	●
Instructeurszitting met veiligheidsgordel	●	●
Mechanische cabinevering	○	○
Vertraagde verlichtingsuitschakeling	●	●
Radio voorbereid	●	-
Radio - MP3 - SD-kaartsleuf - USB	○	●
FM of DAB+ (digitale) radio, CD, MP3, Bluetooth-verbinding, USB en frontaansluiting	○	○
Telescopische dubbelespiegels met groothoek	●	●
Telescopische dubbele groothoek spiegels met elektrische verstelling en ontdoofunctie		
Radar en wielslipregeling	○	○
SpeedSteer	○	○
Fieldstar 5 - touchscreen van 9 inch	○	○
Datatronic 4 met videofunctie	-	○

De MF 5700 S voldoet standaard al aan al uw wensen wat betreft bruikbaarheid en efficiëntie. Beleef het plezier om iets persoonlijks te creëren en kies de meest geschikte Massey Ferguson-specificaties die de MF 5700 S trekker tot uw perfecte landbouwpartner maken.

	Essential	Efficient
Bestuurdersplaats		
Kopakkermanagement systeem	-	○
Technologie		
ISOBUS-functionaliteit en -aansluiting	○	○
Auto-Guide™ voorbereid	○	○
Auto-Guide™ Novatel - minder dan een meter	○	○
Auto-Guide™ - Novatel - centimeter	○	○
Auto-Guide™ - Trimble - minder dan een meter	○	○
Auto-Guide™ - Trimble - centimeter	○	○
AgControl™ 24 sectieschakeling	○	○
AgCommand® (telemetrie)	○	○
Chassis en hydrauliek		
Mechanische bediening van regelventielen	●	-
Elektrische en mechanische bediening van regelventielen	○	●
Extra vermogen	-	○
Vorbereid voor voorlader met mechanische multifunctionele joystick	○	-
Vorbereid voor voorlader met elektrische multifunctionele joystick	○	○
Elektronische hefinrichting met dansonderdrukking	●	●
Automatische aftakasfunctie (activering hefinrichting)	○	●
Vierwielaandrijving	●	●
Diff.slot	●	●
Automatische functies voor vierwielaandrijving en differentieelslot	○	○
Telescopische stabilisatoren	●	●
Geïntegreerde frontheff	○	○
Geïntegreerde frontaftakas	○	○
Elektrische uitrusting		
Automatische isolatieschakelaar	●	●
ISO 11786-signaalaansluiting	○	●
Externe hefbediening op spatborden	●	●
Externe aftakas start/stop op spatbord	●	●
Werklampen	●	●
Extra werklampen op handrails en achterspatborden	○	○
Extra LED-werklampen op handrails en achterspatborden	○	○
Overige uitrusting (specificaties kunnen per markt verschillen)		
Geveerde vooras	○	○
Tweewielaandrijving	○	-
Meedraaiende voorspatborden	○	○
Extra cabineverwarming	○	○
Pneumatische aanhangerrem*	●	●
Hydraulische en pneumatische aanhangerrem*	○	○

- Niet beschikbaar ● Standaard specificatie ○ Optioneel

* Afhankelijk van wetgeving in de betreffende markt

Standaard specificaties

	MF 5709 S	MF 5710 S	MF 5711 S	MF 5712 S	MF 5713 S
Motor					
Motor type			AGCO POWER		
Aant. cilinders/aant. kleppen/cilinderinhoud			04/04/4400		
Boring/slag			108/120		
Aanzuiging			Turbo en intercooler		
Type inspuiting			Common rail		
Ventilator type			Elektronisch		
Max. pk					
Motoroerental bij maximum pk					
Max. koppel bij 1500 tpm					
Capaciteit brandstoftank					
Adblue®-tankcapaciteit					
Transmissie					
Transmissie Dyna-4 semi-powershift versnellingsbak met Power Control-bediening links					
Aantal versnellingen			16 x 16		
Min. snelheid bij 1400 tpm**			1,3		
Aant. versnellingen met superkruip			32 x 32		
Min. snelheid bij 1400 tpm* met superkruip			0,1		
Transmissie Dyna-6 semi-powershift versnellingsbak met Power Control-bediening links					
Aantal versnellingen			24 x 24		
Min. snelheid bij 1400 tpm**			1,1		
Aant. versnellingen met superkruip			48 x 48		
Min. snelheid bij 1400 tpm* met superkruip			0,09		
Eco					Max. motoroerental verlaagd bij max. snelheid
Achteref en hydrauliek					
Bediening					Hoogte/diepte, MF trekkrachtregeling, intermix, max. hoogte, daalsnelheid, transportdemping
Type trekstangen					Cat 3
Max. hefcapaciteit, uiteinde trekstangen					Cat 3
Max. oliestroom - open-center servicespomp					5.200
Max. oliestroom - standaard open center					32 l/min voor sturen, remmen, diff.slot, PTO, 4WD
Max. oliestroom - optioneel open center					58 l/min voor regelventielen en hefinrichting
					58 l/min voor hefinrichting achter + 42 l/min voor regelventielen
					De twee pompen zijn te combineren tot 100 l/min naar regelventielen (bijv. voorlader)
Gecombineerde stroomregeling					Volautomatisch
Max. oliestroom - optioneel closed-center					Load-sensing systeem 110 l/mn
Max. druk					200
Standaard regelventielen					2
Max. aantal regelventielen achter					4
Aftakas (achter)					
Bediening/regeling					Onafhankelijk/elektrohydraulisch
Standaard aftakstoerentallen					540 / 540 Eco
Optionele aftakstoerentallen					540/540 Eco / 1000
Motoroerental bij					
540/1000					1920/1960
540 Eco					1560
Aftakas					
Standaard					6 spiebanen
Optioneel					6 & 21 spiebanen
Fronthef					
Max. hefcapaciteit					2.500
Frontaftakas					
Type					Onafhankelijk/elektrohydraulisch/6 spiebanen
Aftakstoerental					1.000

	MF 5709 S	MF 5710 S	MF 5711 S	MF 5712 S	MF 5713 S
Remmen					
Type	Elektrohydraulisch/oliegekoeld				
Differentieelslot					
Type	Hydralock achteras en vooras				
Achterbanden					
Standaard	420/85 R 34	420/85 R 34	420/85 R 34	420/85 R 38	420/85 R 38
Optioneel	420/85 R 38	420/85 R 38	420/85 R 38	420/85 R 34	420/85 R 34
Optioneel			460/85 R 38		
Gewichten en afmetingen (Kunnen variëren per configuratie. Informeer bij uw dealer.)					
Gewicht	kg 4.800				
Max.brutovoertuiggewicht	kg 8.500				
Hoogte (met standaardbanden, benadering op basis van bandenmerk, spanning en belasting)					
Cabine - standaardpositie met standaarddak	mm 2.779	2.779	2.779	2.822	2.822
Cabine - laag profiel en Slimline-dak	mm 2.617	2.617	2.617	2.660	2.660
Cabine - laag profiel en Visio-dak	mm 2.719	2.719	2.719	2.762	2.762
Wielbasis	mm 2.550				
Draaicirkel - diameter	m 8,5				

Vierwielaandrijving

A – Wielbasis - mm	2550
B – Totale lengte van frontgewichtenframe tot achterhefarmen - mm	4358
B – Totale lengte van frontgewichten tot achterhefarmen - mm	4771
B – Totale lengte van frontheft (transportpositie) tot achterhefarmen - mm	4488
C – Hoogte van achteras tot bovenkant cabine met standaarddak	
Standaardcabine met vlakke vloer - mm	2026
Optionele laagprofiel cabine	1947
C – Hoogte van achteras tot bovenkant cabine met Visio-dak	
Standaardcabine met vlakke vloer - mm	2078
Optionele laagprofiel cabine	1999
C – Hoogte van achteras tot bovenkant cabine met Slimline-dak	
Standaardcabine met vlakke vloer - mm	1953
Optionele laagprofiel cabine	1874
D- Breedte, (min/max) - mm	2020/2360
E – Bodemvrijheid (met 420/85 R 38 banden) -mm	405

Afmetingen

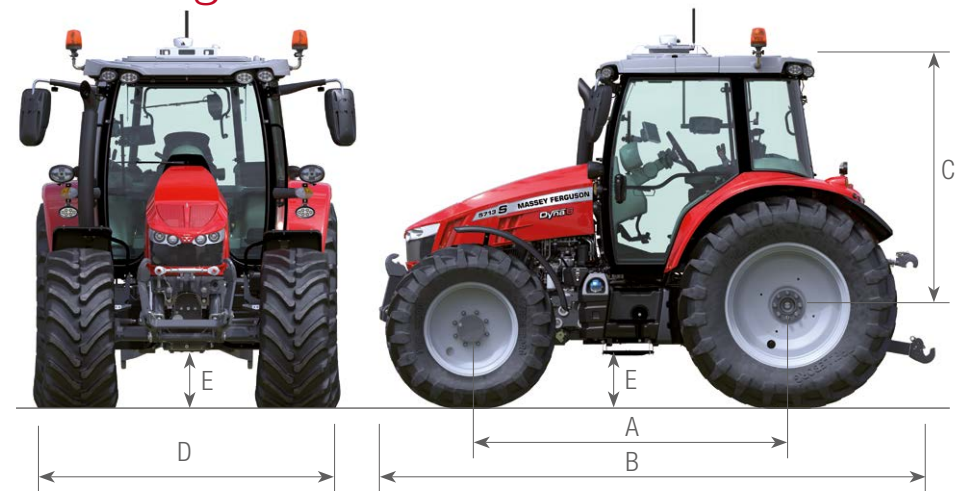

AGCO heeft alle mogelijke moeite gedaan om te verzekeren dat de informatie in deze publicatie zo nauwkeurig en actueel mogelijk is. Er kunnen zich echter onnauwkeurigheden, fouten of weglatingen voordoen en de specificaties kunnen te allen tijde en zonder voorafgaande kennisgeving worden gewijzigd. Alvorens tot aankoop over te gaan, dienen alle specificaties te worden gecontroleerd en bevestigd door uw Massey Ferguson dealer of distributeur.

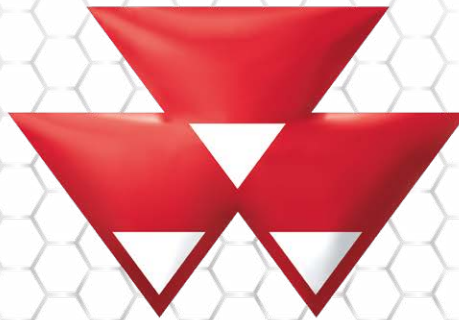

MASSEY FERGUSON

A world of experience. Working with you.



Internet: www.MasseyFerguson.com

Facebook: www.Facebook.com/MasseyFergusonGlobal

Twitter: [Twitter.com/MF_EAME](https://twitter.com/MF_EAME)

Instagram: [Instagram.com/MasseyFergusonGlobal](https://www.instagram.com/MasseyFergusonGlobal)

YouTube: www.YouTube.com/MasseyFergusonGlobal

Blog: Blog.MasseyFerguson.com



Verantwoord bosbeheer



MASSEY FERGUSON® is een wereldwijd merk van AGCO.
© AGCO Limited. 2018 | A-DU-16457/1117 | Nederlands/0518/V2